

Thermor 
Chaleur connectée

Chauffe-eau
électrique
de 40 à 120L

Elektrische boiler

www.thermor.fr



NOTICE D'UTILISATION

VOOR EN HET GEBRUIK - GARANTIE

Malicio 2



MALICIO 2

Chauffe-eau électrique

Elektrische boiler



Nous vous remercions
d'avoir choisi cet
appareil et de nous
avoir ainsi témoigné
votre confiance.

GARANTIE
5 ANS
SUR LA CUVE

GARANTIE
2 ANS
SUR LES PIÈCES⁽¹⁾

(1) Sur les pièces
amovibles et électriques.

Thermor 
Chaleur connectée

Avertissements Généraux

Cet appareil n'est pas prévu pour être utilisé par des personnes (y compris les enfants) dont les capacités physiques, sensorielles ou mentales sont réduites, ou des personnes dénuées d'expérience ou de connaissance, sauf si elles ont pu bénéficier par l'intermédiaire d'une personne responsable de leur sécurité d'une surveillance ou d'instructions préalables concernant l'utilisation de cet appareil. Il convient de surveiller les enfants pour s'assurer qu'ils ne jouent pas avec l'appareil. Cet appareil peut être utilisé par des enfants d'au moins 8 ans et par des personnes ayant des capacités physiques, sensorielles ou mentales réduites ou dénués d'expérience ou de connaissance, s'ils (si elles) sont correctement surveillé(es) ou si des instructions relatives à l'utilisation de l'appareil en toute sécurité leur ont été données et si les risques encourus ont été appréhendés. Le nettoyage et l'entretien par l'utilisateur ne doivent pas être effectués par des enfants sans surveillance.

INSTALLATION

ATTENTION : Produit lourd à manipuler avec précaution.

- Installer l'appareil dans un local à l'abri du gel (4°C à 5°C minimum).
- Placer l'appareil dans un lieu accessible.
- La destruction de l'appareil par surpression due au blocage de l'organe de sécurité est hors garantie.
- Prévoir une aération du local d'installation. La température de ce local ne devra pas dépasser 35°C.
- Lors de l'installation dans une salle de bain (voir figures page 10), le chauffe eau ne doit pas être installé dans le volume V1 ou V2. Si les dimensions ne le permettent pas, il peut cependant être installé dans le volume V2. Il sera positionné le plus haut possible dans le volume V1 en montage horizontal (si le produit le permet).
- Dans tout les cas de montage s'assurer que la cloison est capable de supporter le poids de l'appareil rempli d'eau.
- Les étriers de montage ne permettent de fixer l'appareil que dans les configurations précisées dans ce manuel. Ils ne permettent pas de fixer l'appareil au plafond.
- Laisser au-dessous des extrémités des tubes de l'appareil un espace libre d'au moins égal à 400 mm pour pouvoir intervenir sur les équipements et accessoires.
- Se conformer aux figures d'installation pour le montage.
- Il est impératif d'installer un bac de rétention sous le chauffe-eau lorsque celui-ci est positionné dans un faux plafond, des combles ou au-dessus de locaux habités. Une évacuation raccordée à l'égout est nécessaire.



Manuel à conserver même après installation du produit.

Avertissements Généraux

RACCORDEMENT HYDRAULIQUE

- Un groupe de sécurité neuf, taré à 0,7 MPa (7 bar) (non fourni avec le chauffe-eau) de dimension minimale 1 / 2 " et conforme à la norme EN 1487 sera obligatoirement raccordé directement sur l'entré d'eau froide du chauffe-eau. Il devra être placé à l'abri du gel (4°C-5°C minimum).
- Un réducteur de pression (non fourni) est nécessaire lorsque la pression d'alimentation est supérieure à 0,5 MPa (5 bar). Il devra être installé sur l'arrivée d'eau froide, après le compteur.
- Vos tuyauteries doivent être rigides (cuivre) ou souple (flexibles tressés en acier inoxydable) et supporter 100°C et 1 MPa (10 bar). Sinon utiliser un limiteur de température.
- Raccorder l'organe de sécurité à un tuyau de vidange, maintenu à l'air libre, dans un environnement non soumis au gel (4°C à 5°C mini), en pente continue vers le bas pour l'évacuation de l'eau pour l'évacuation de l'eau de dilatation de la chauffe ou en cas de vidange du chauffe-eau.
- Le dispositif de vidange du groupe de sécurité doit être mis en fonctionnement périodiquement (au moins une fois par mois). Cette manœuvre permet d'évacuer d'éventuels dépôts de tartre et de vérifier qu'il ne soit pas bloqué.
- Pour vidanger l'appareil, couper le courant, fermer l'alimentation d'eau froide, puis vidanger grâce à la manette du groupe de sécurité en ayant ouvert un robinet d'eau chaude.
- Vérifier le bon remplissage du chauffe eau avant sa mise sous tension, en ouvrant un robinet d'EAU CHAUDE de l'EAU FROIDE doit s'écouler.
- Un léger dégagement de fumée peut apparaître pendant le début de la chauffe, ce dégagement est normal.

RACCORDEMENT ÉLECTRIQUE

Avant tout démontage du capot, s'assurer que l'alimentation est coupée pour éviter tout risque de blessure ou d'électrocution.

L'installation électrique doit comporter en amont du chauffe-eau un dispositif de coupure omnipolaire (porte fusible, disjoncteur avec une distance d'ouverture des contacts d'au moins 3 mm, disjoncteur différentiel de 30mA).

Si le câble d'alimentation est endommagé, il doit être remplacé par un câble de mêmes caractéristiques ou un ensemble spécial disponible au près du fabricant ou de son SAV.

La mise à la terre est obligatoire. Une borne spéciale portant le repère  est prévue à cet effet. Il est interdit de raccorder directement les résistances sur le réseau.

Cet appareil n'est pas conçu pour être installé au delà de 3000 m d'altitude.

La notice de cet appareil est disponible auprès du service client (coordonnées en fin de notice).

Manuel d'installation et d'entretien

Chauffe-eau

Sommaire

Installation

Avant de commencer	4
Contenu du colis	4
Accessoires à prévoir.....	5
Outillage nécessaire	5
Main d'œuvre	5
Schéma général d'installation	6
Où installer mon chauffe-eau	10
Précautions	10
Installation spécifique en salle de bain	10
Comment installer mon chauffe-eau	11
Chauffe-eau vertical mural	11
Chauffe-eau horizontal mural	12
Raccordement hydraulique du chauffe-eau	13
Le raccordement classique	13
Le raccordement avec limiteur de température	13
Le raccordement avec limiteur de pression	14
Le remplissage du chauffe-eau	14
Raccordement électrique du chauffe-eau	15
Connectivité	16
Mise en service du chauffe-eau	16
Conseils d'entretien domestique	17
Le groupe de sécurité	17
Vidange d'un chauffe-eau	17
Entretien de la cuve	18
Champ d'application de la garantie	19

1. Avant de commencer

1.1. Contenu du colis

1.1.1. Capacités 40 / 65 / 80 L

Votre colis comprend :

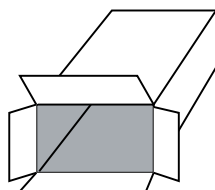

Emballage avec gabarit de perçage



Notice



Chauffe-eau



2 raccords diélectrique
1/2" - 3/4" tournants

Étriers de fixation
multi position

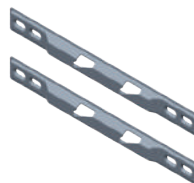

1.1.2. Capacités 100 / 120 L

Votre colis comprend :

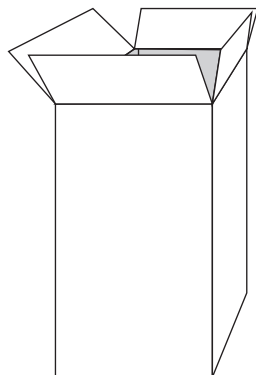

Emballage



Notice



Chauffe-eau



2 raccords diélectrique
3/4" tournants

Étrier de fixation



1.2. Accessoires à prévoir

1.2.1. Les accessoires obligatoires et conseillés

Pour l'installation de votre chauffe-eau, vous devez prévoir les éléments suivants :

Groupe de sécurité NEUF



Sortie de câble murale



Siphon

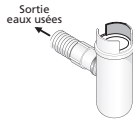

Système de fixation
(Ø 10 mm mini)
(Selon support)

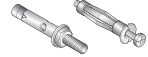

Limiteur de température

Obligatoire en neuf et rénovations lourdes

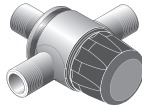

Réducteur de pression

Obligatoire si la pression d'eau de votre habitation est supérieure à 5 bar (0,5 MPa). Il doit être installé à la sortie du compteur. (voir page 15)

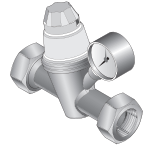

1.2.2. Les accessoires optionnels

Le chauffe eau plat ne comprend pas d'accessoires de montage optionnels.

1.3. Outillage nécessaire

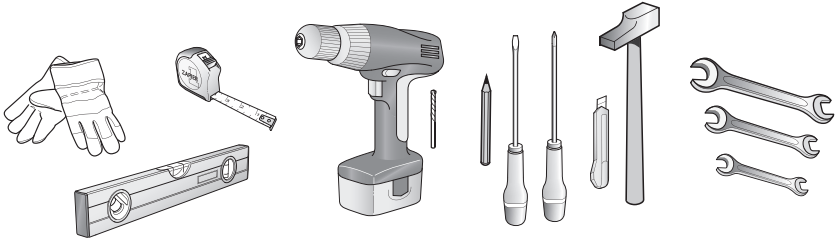

1.4. Main d'œuvre



2 personnes pour le montage



2 heures

Tableau électrique 230V

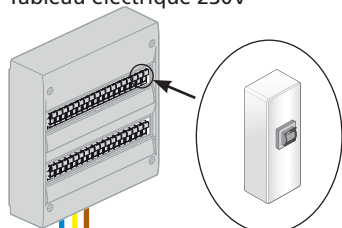

Disjoncteur 16A
et différentiel 30mA.
Raccordement permanent 24h/24.

PRECAUTIONS D'INSTALLATION :

- Température du lieu d'installation comprise entre 4°C et 35°C
- Positionner le chauffe-eau le plus près possible des salles d'eau
 - Si le chauffe-eau est installé au-dessus d'un local habité, mettre un bac de récupération d'eau

● Phase
● Terre 
● Neutre

Raccord diélectrique

Raccord diélectrique

Siphon

Sortie eau chaude

Arrivée eau froide

Robinet dans une salle de bain par exemple

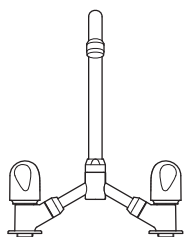
**ATTENTION**

Si votre tuyauterie n'est pas en cuivre (PER, multicouche...), il est **OBLIGATOIRE** d'installer une canalisation en cuivre d'une longueur minimale de 50 cm (DTU.60.1) et/ou un limiteur de température en sortie eau chaude de votre ballon. (voir p. 13)

Limiteur de température

Eau froide

Eau chaude

Schéma général d'installation

Exemple avec un chauffe-eau vertical mural

Réducteur de pression

Le réducteur de pression est un accessoire supplémentaire qui doit être installé à la sortie de votre compteur d'eau si la pression d'eau de votre habitation s'avère supérieure à 0,5 MPa (5 bar).

Il évitera que la soupape du groupe de sécurité ne s'ouvre de manière intempestive lorsque le chauffe-eau n'est pas en fonctionnement.

Pour connaître la pression d'eau dans votre habitation vous pouvez vous renseigner auprès de votre fournisseur d'eau.

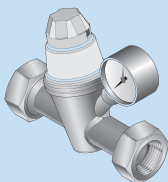

Attention : le réducteur de pression ne doit jamais être placé entre le groupe de sécurité et la cuve du chauffe eau



Réducteur de pression

Groupe de sécurité

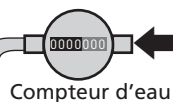

Compteur d'eau

Arrivée d'eau réseau

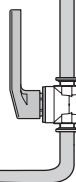

Robinet général d'arrivée d'eau froide

Évacuation eaux usées (égouts)

Groupe de sécurité

Le groupe de sécurité est un accessoire obligatoire. Son rôle est de maintenir à l'intérieur du chauffe-eau une pression inférieure à 0,7 MPa (7 bar) pour éviter l'explosion de celui-ci (il remplit donc le même rôle qu'une soupape sur une cocotte minute).

Le groupe de sécurité laisse donc s'échapper de l'eau lorsque le chauffe-eau est en fonctionnement. Cet écoulement peut représenter jusqu'à 3% du volume du chauffe eau par cycle de chauffe.

Attention : le groupe de sécurité doit toujours être raccordé directement à l'entrée eau froide du ballon. Rien ne doit être installé entre le groupe de sécurité et le chauffe eau. (aucune vanne, pas de réducteur de pression ...)



Tableau électrique 230V



Disjoncteur 16A
et différentiel 30mA.
Raccordement permanent 24h/24.

PRECAUTIONS D'INSTALLATION :

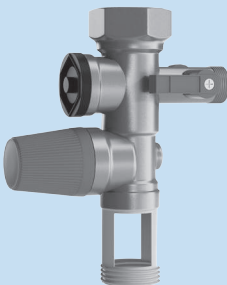
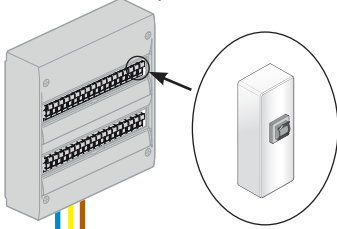
- Température du lieu d'installation comprise entre 4°C et 35°C
- Positionner le chauffe-eau le plus près possible des salles d'eau
 - Si le chauffe-eau est installé au-dessus d'un local habité, mettre un bac de récupération d'eau

- Phase
- Terre 
- Neutre

Raccord diélectrique

Raccord diélectrique

Siphon

Robinet dans une salle de bain par exemple

ATTENTION

Si votre tuyauterie n'est pas en cuivre (PER, multicouche...), il est OBLIGATOIRE d'installer une canalisation en cuivre d'une longueur minimale de 50 cm (DTU.60.1) et/ou un limiteur de température en sortie eau chaude de votre ballon. (voir p. 13)

Limiteur de température

Eau froide

Eau chaude

Schéma général d'installation

Exemple avec un chauffe-eau horizontal mural : **UNIQUEMENT CAPACITÉS 40, 65 ET 80 L**

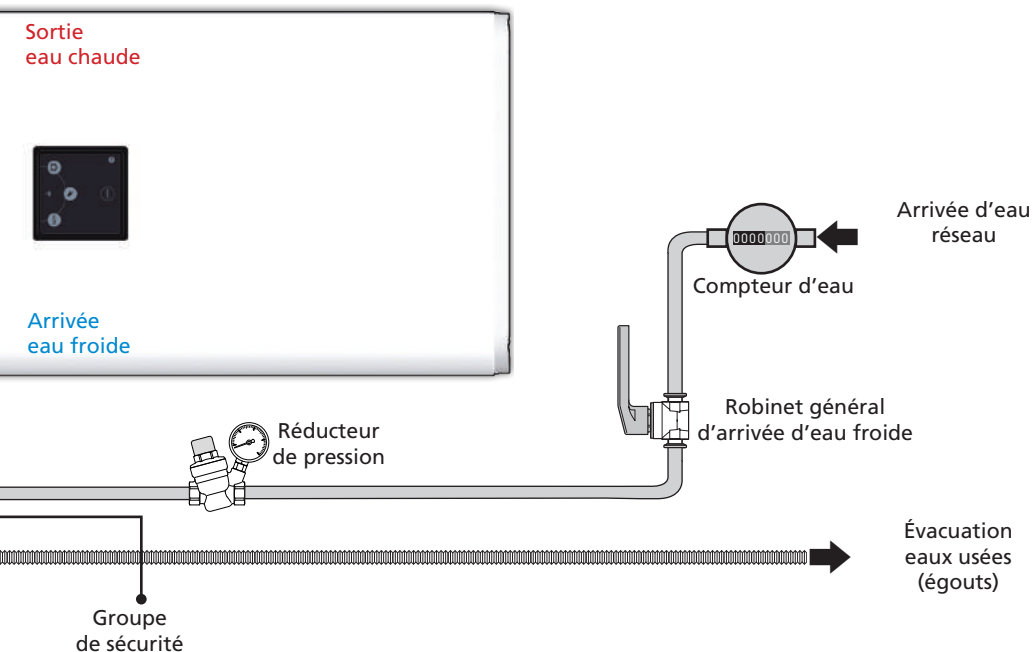

Groupe de sécurité

Le groupe de sécurité est un accessoire obligatoire. Son rôle est de maintenir à l'intérieur du chauffe-eau une pression inférieure à 0,7 MPa (7 bar) pour éviter l'explosion de celui-ci (il remplit donc le même rôle qu'une soupape sur une cocotte minute).

Le groupe de sécurité laisse donc s'échapper de l'eau lorsque le chauffe-eau est en fonctionnement. Cet écoulement peut représenter jusqu'à 3% du volume du chauffe eau par cycle de chauffe.

Attention : le groupe de sécurité doit toujours être raccordé directement à l'entrée eau froide du ballon. Rien ne doit être installé entre le groupe de sécurité et le chauffe eau. (aucune vanne, pas de réducteur de pression ...)

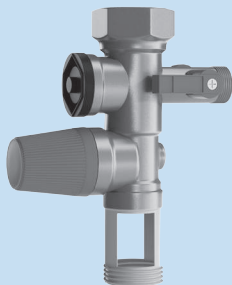

Réducteur de pression

Le réducteur de pression est un accessoire supplémentaire qui doit être installé à la sortie de votre compteur d'eau si la pression d'eau de votre habitation s'avère supérieure à 0,5 MPa (5 bar).

Il évitera que la soupape du groupe de sécurité ne s'ouvre de manière intempestive lorsque le chauffe-eau n'est pas en fonctionnement.

Pour connaître la pression d'eau dans votre habitation vous pouvez vous renseigner auprès de votre fournisseur d'eau.

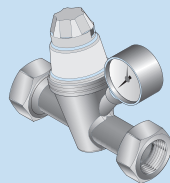

Attention : le réducteur de pression ne doit jamais être placé entre le groupe de sécurité et la cuve du chauffe eau

2. Où installer mon chauffe-eau ?

2.1 Précautions

- Choisir un lieu d'installation dont la température sera toujours comprise entre 4°C et 35°C.
- Le chauffe-eau doit être positionné le plus près possible des points de puisages importants (salles de bains, cuisines...)
- S'il est placé en dehors du volume habitable (cellier, garage), les tuyauteries et les organes de sécurité devront être isolés.
- Prévoir une aération dans le local afin d'éviter les phénomènes de condensation et de corrosion de la peinture du chauffe-eau.
- S'assurer que le mur support soit suffisamment résistant pour recevoir le poids du chauffe-eau plein (voir tableau page 11).
- En cas d'installation au dessus de locaux habités (faux plafond ; combles ...) il est impératif de prévoir un bac de récupération d'eau raccordé à l'égout sous le chauffe eau.
- Prévoir en face de chaque équipement électrique un espace suffisant de 400 mm pour l'entretien périodique des éléments chauffants.



2.2 Installation spécifique en salle de bain

- Installation hors volumes 1 et 2 (NF C 15-100).

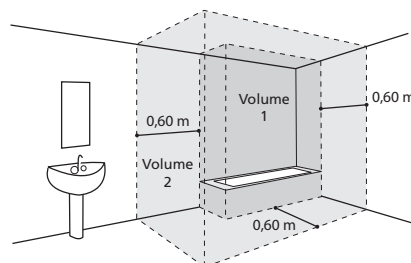

Si les dimensions de la salle de bain ne permettent pas de placer le chauffe-eau hors volumes 1 et 2 :

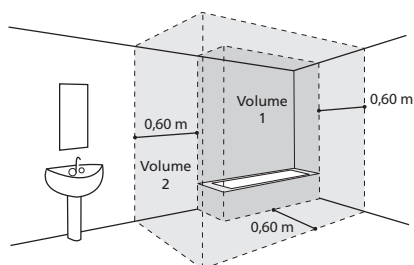

Alors, possible dans le *Volume 2*

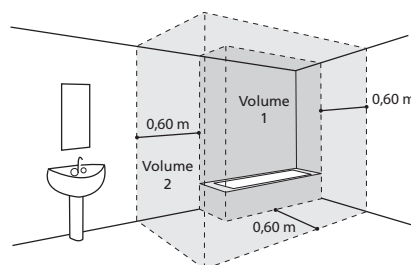

ou possible dans le *Volume 1* si :

- le chauffe-eau est horizontal et placé le plus haut possible (uniquement 40, 65 et 80 L)
- les canalisations sont en matériau conducteur
- le chauffe-eau est protégé par un disjoncteur de courant différentiel résiduel (30mA) branché en amont du chauffe-eau

3. Comment installer mon chauffe-eau ?

3.1 Chauffe-eau vertical mural

① Positionner le gabarit de perçage imprimé sur l'emballage, le positionner sur la surface murale et réaliser les marquages correspondants au modèle du chauffe-eau, tout en tenant compte des espaces minimums à respecter autour du chauffe-eau (voir schéma A).

② Percer puis cheviller votre chauffe-eau en utilisant des fixations de diamètre (Ø) 10 mm adaptées à votre mur (plaque de plâtre, béton, brique). Attention : votre mur doit pouvoir supporter le poids du chauffe-eau rempli.

③ Fixer fermement les étriers (pour les capacités 40/65/80 L) ou l'unique étrier (pour les capacités 100/120 L), vérifier à l'aide d'un mètre les entraxes entre les étriers. Les éléments utilisés pour la fixation ne devront pas dépasser la surface d'appui du chauffe-eau.

NOTA : Pour les modèles 40/65/80 L, si la résistance du mur est suffisante, la fixation par le seul étrier supérieur est possible. Afin de garantir un bon maintien, positionner l'étrier inférieur dans les diabolos du chauffe-eau, les ouvertures dirigées vers le bas. L'étrier inférieur sert de butée en s'appuyant au mur sans vissage (Schéma B, C ou D).

④ Lever et poser votre chauffe-eau contre le(s) étrier(s) en prenant soin de placer les diabolos au-dessus des étriers.

⑤ Descendre le chauffe-eau jusqu'à l'engagement des diabolos dans les encoches. Une fois les diabolos engagés, il n'est plus possible de faire glisser latéralement le chauffe-eau sans exercer une sollicitation importante.

Schéma A

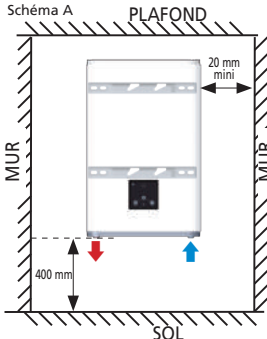

La sortie eau chaude doit être positionnée à gauche du chauffe-eau.

Schéma B



Schéma C



Schéma D

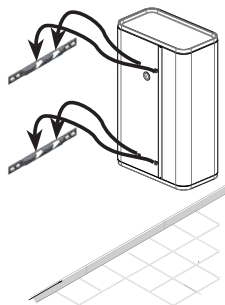

Masse indicative du chauffe-eau rempli

Capacité	Masse
40 L	70 kg
65 L	100 kg
80 L	120 kg
100 L	135 kg
120 L	160 kg

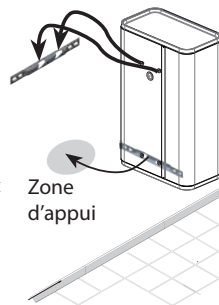
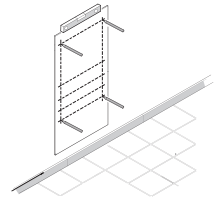
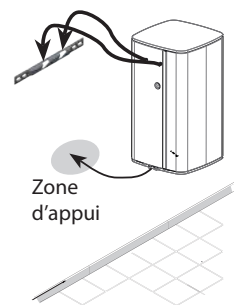
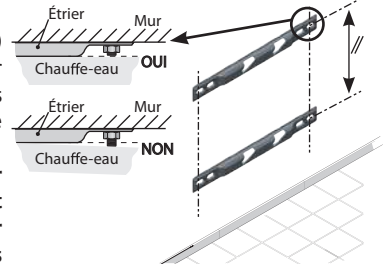
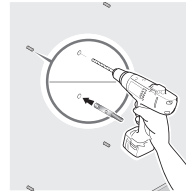

3.2 Chauffe-eau horizontal mural (40/65/80 L)

- Positionner le gabarit de perçage imprimé sur l'emballage, le positionner sur la surface murale et réaliser les marquages correspondants au modèle du chauffe-eau, tout en tenant compte des espaces minimums à respecter autour du chauffe-eau (voir schéma E).
- Percer puis cheviller votre chauffe-eau en utilisant des fixations de diamètre (\varnothing) 10 mm minimum adaptées à votre mur (plaque de plâtre, béton, brique).
Attention : votre mur doit pouvoir supporter le poids du chauffe-eau rempli.

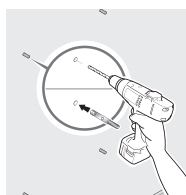
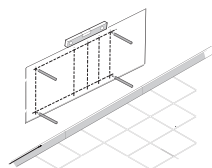

Masse indicative
du chauffe-eau
rempli

Capacité	Masse
40 L	70 kg
65 L	100 kg
80 L	120 kg

- Fixer fermement les étriers supports, vérifier à l'aide d'un mètre les entraxes entre les étriers. Les éléments utilisés pour la fixation ne devront pas dépasser la surface d'appui du chauffe-eau.
- Lever et poser votre chauffe-eau contre les étriers en prenant soin de placer les diabolos au-dessus des étriers (schéma F).
- Descendre le chauffe-eau jusqu'à l'engagement des diabolos dans les encoches. Une fois les diabolos engagés, il n'est plus possible de faire glisser latéralement le chauffe-eau sans exercer une sollicitation importante.

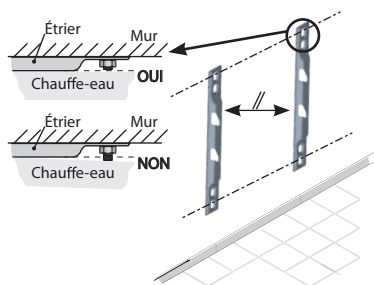

NOTA : L'entrée eau froide et la sortie eau chaude doivent être positionnées à gauche. La sortie eau chaude doit être positionnée en haut.

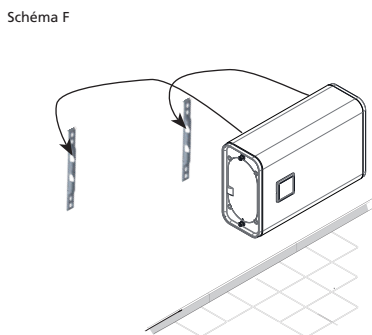
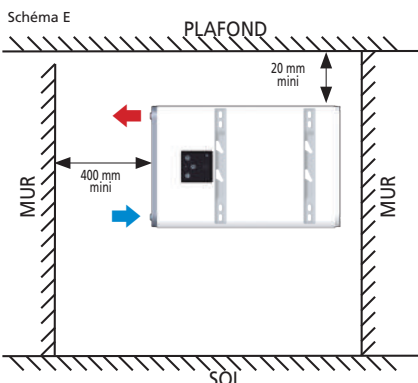

Les étriers de montage ne permettent pas de montage autre que ceux précisés dans cette notice. L'utilisation des étriers pour un accrochage au plafond est strictement INTERDIT.



4. Raccordement hydraulique du chauffe-eau

Le chauffe-eau devra être raccordé conformément aux normes et à la réglementation en vigueur dans le pays où il sera installé (pour la France : DTU Plomberie 60-1).

4.1 Le raccordement classique

- ❶ Visser les raccords diélectriques sur les piquages entrée et sortie de votre chauffe-eau.
- ❷ Effectuer le branchement du groupe de sécurité NEUF sur l'entrée d'eau froide (bleue) de votre chauffe-eau.
- ❸ Placer le siphon sous le groupe de sécurité et relier son évacuation vers l'égout.
- ❹ Procéder au raccordement de votre tuyauterie sur votre chauffe-eau.



ATTENTION

Vos tuyauteries doivent être rigides (cuivre) ou souples (flexibles tressés en inox normalisés) et supporter 100°C et 1 MPa (10 bar). Sinon, utilisez un limiteur de température.

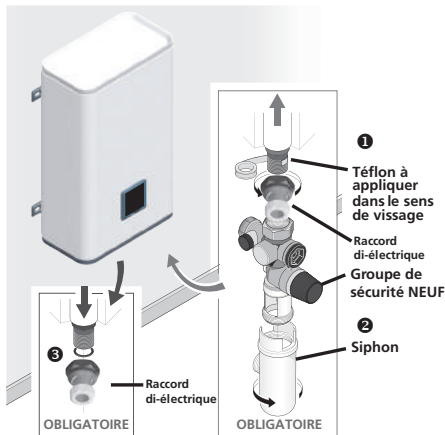

Branchement eau chaude

Branchement eau froide

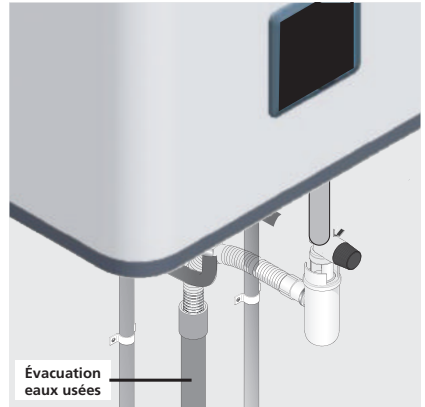

4.2 Le raccordement avec un limiteur de température

Si vos tuyauteries sont en matériaux de synthèse (plastique ou PER par exemple), il est impératif d'installer un limiteur de température (ou régulateur thermostatique).

Le limiteur ne doit jamais être raccordé directement au chauffe-eau.

Le limiteur de température permet de limiter les risques de brûlure.

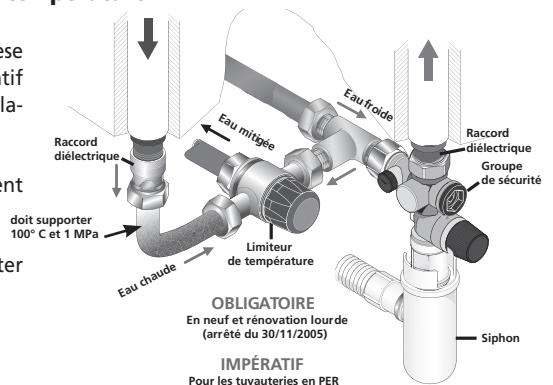

4.3 Le raccordement avec un réducteur de pression

Le réducteur de pression est obligatoire si la pression d'eau de votre habitation s'avère supérieure à 0,5 MPa (5 bar).

Le placer sur l'arrivée d'eau froide, à la sortie de votre compteur d'eau, jamais directement au chauffe-eau.

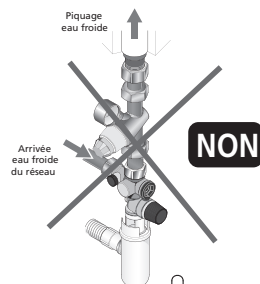
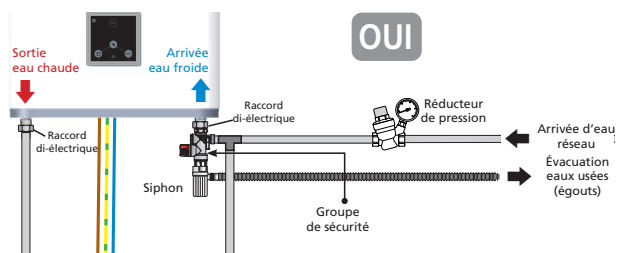

4.4 Remplissage du chauffe-eau

- ❶ Ouvrir les robinets d'eau CHAUDE du logement.
- ❷ Ouvrir la vanne d'arrivée d'eau froide située sur le groupe de sécurité.
- ❸ Le chauffe-eau sera rempli dès que vous observerez un écoulement d'eau froide continu à la sortie des robinets d'eau chaude. Fermez ces derniers.
- ❹ Vérifier le bon fonctionnement du groupe de sécurité en manipulant le robinet de vidange. Un peu d'eau doit s'écouler.
- ❺ Vérifier l'étanchéité au niveau des sortie et entrée d'eau sur le chauffe-eau.

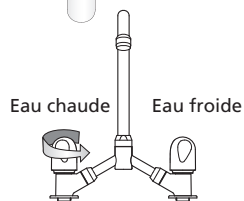

Remplissage :
10 Litres
par minute

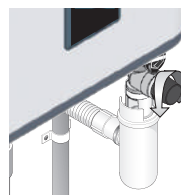

Si vous constatez une fuite, essayez de resserrer les raccords.

Si la fuite persiste, procédez à la vidange du chauffe-eau (voir page 17) et refaites les raccords. Recommencez l'opération jusqu'à avoir une étanchéité totale.

5. Raccordement électrique du chauffe-eau



COUPER LE COURANT !

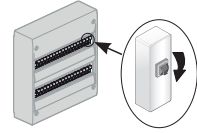

- 1 S'assurer de la compatibilité du chauffe-eau avec l'installation électrique.
- 2 Le chauffe-eau est pré-câblé, raccorder le câble d'alimentation du chauffe-eau à une sortie de câble (le chauffe-eau ne doit pas être raccordé à une prise électrique).
Le chauffe-eau doit **impérativement** être raccordé électriquement sur une alimentation permanente sur le tableau électrique (voir schémas p. 6 & p. 8). Déconnecter le contacteur HC/HP si présent.

Branchement standard
d'un chauffe-eau électrique HC/HP

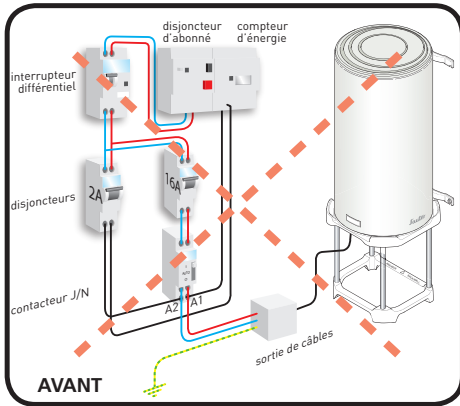

Installation du chauffe-eau Plat / Carré
branchement permanent uniquement

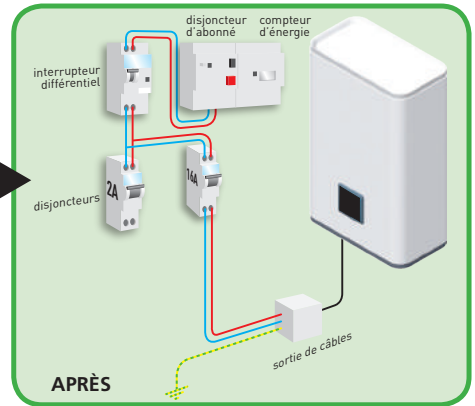

- 3 Vérifier que le chauffe-eau est rempli en ouvrant un robinet d'eau CHAUDE. De l'eau FROIDE doit s'écouler en continu. Si le chauffe-eau est alimenté alors qu'il est vide, vous risquez de l'endommager (non couvert par la garantie).
- 4 Un raccordement en direct sur les résistances sans passer par le thermostat est **formellement interdit** car extrêmement dangereux, la température de l'eau n'étant plus limitée.
- 5 Remettre l'alimentation au tableau électrique.

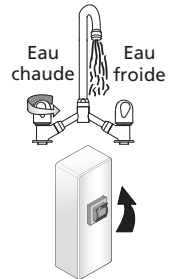

6. Connectivité

Cet appareil est compatible avec notre Offre Cozytouch (Toutes les informations sont disponibles sur notre site Internet) et avec les box utilisant le protocole **iO-homecontrol®**.

Accessoires nécessaires :

Application Cozytouch compatible iOS et Android. Téléchargement gratuit sur App Store ou Google Store



Bridge Cozytouch.
Vendu par les distributeurs de notre marque ou sur notre site internet.



Box d'accès à internet.



Cette installation vous permet de piloter, programmer, contrôler votre (vos) appareil(s) à distance, via un smartphone ou une tablette. Vous pouvez par exemple modifier le mode de fonctionnement, gérer vos absences en indiquant votre date de retour, ou visualiser la consommation de vos appareils.

Attention: **Effectuez toutes les opérations de connexion ou de pilotage à partir de l'application** (suivez les instructions affichées sur votre smartphone ou votre tablette).

7. Mise en service du chauffe-eau

- 1 Un léger dégagement de fumée peut apparaître pendant le début de la chauffe (fonctionnement **NORMAL**).

Après un moment, de l'eau doit s'écouler en goutte à goutte par le groupe de sécurité (raccordé à une évacuation eaux usées). Pendant la chauffe et suivant la qualité d'eau, le chauffe-eau peut émettre un léger bruit analogue à celui d'une bouilloire. Ce bruit est normal et ne traduit aucun défaut.

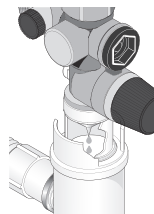

- 2 Attendre la fin de la chauffe pour pouvoir utiliser pleinement votre chauffe-eau (voir tableau des caractéristiques pour connaître le temps estimé selon votre modèle).



Temps de chauffe
MAXI = 5 heures

8. Conseils d'entretien domestique

Pour conserver les performances de votre chauffe-eau pendant de longues années, il est nécessaire de faire procéder à un contrôle des équipements par un professionnel tous les 2 ans.

8.1 Le groupe de sécurité

Manœuvrer régulièrement (au moins une fois par mois), la soupape du groupe de sécurité.

Cette manipulation permet d'évacuer les éventuels dépôts pouvant obstruer le groupe de sécurité.

Le non-entretien du groupe de sécurité peut entraîner une détérioration du chauffe-eau (non couvert par la garantie).

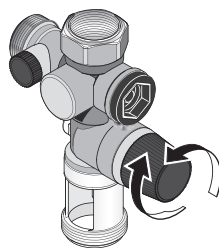

8.2 Vidange d'un chauffe-eau

Si le chauffe-eau doit rester sans fonctionner plusieurs jours tout en étant **alimenté électriquement**, régler le chauffe-eau sur le mode ABSENCE.

Si le chauffe-eau doit rester **non alimenté électriquement** pendant plus d'une semaine (dans une habitation secondaire par exemple) et s'il se trouve dans un lieu soumis au gel, il est indispensable de vidanger le chauffe-eau afin de le protéger.

Une fois le chauffe-eau vidangé, purger l'ensemble de la tuyauterie de votre habitation (ouvrir l'ensemble des robinets d'eau froide et d'eau chaude de l'habitation afin que tous les tuyaux soient vidés).

- 1 Couper le courant

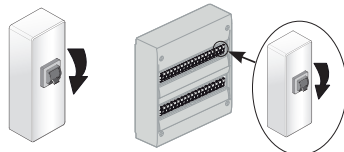

- 2 Fermer votre robinet général d'arrivée d'eau froide

- 3 Ouvrir la molette de la soupape de sécurité ($\frac{1}{4}$ de tour).

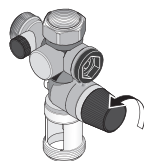

- 4 Ouvrir les robinets d'eau CHAUDE de manière à faire un appel d'air.

- 5 Le chauffe-eau est vide lorsque l'eau s'arrête de couler au groupe de sécurité.
La vidange peut prendre jusqu'à 1h30 ou plus.

- 6 À votre retour, suivre les étapes du paragraphe 7 de « mise en service » (page 16) pour remettre votre chauffe-eau en marche.

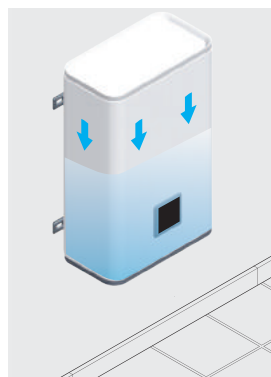

8.3 Entretien de la cuve

Vérifier l'état de(s) l'anode(s) magnésium tous les deux ans et la/les remplacer si le diamètre est inférieur à 10 mm. Un entretien de la cuve par un professionnel est fortement conseillé tous les 2-3 ans en fonction de la qualité de l'eau : vidange et détartrage.

Dans les régions où l'eau est calcaire, il est possible de traiter l'eau avec un adoucisseur. Ce dernier doit être bien réglé et la dureté de l'eau doit rester supérieure à 15°f.

L'utilisation d'un adoucisseur n'entraîne pas de dérogation à notre garantie, sous réserve que celui-ci soit bien réglé, agréé CSTB pour la France, vérifié et entretenu régulièrement.



Ne jetez pas votre appareil avec les ordures ménagères, mais déposez-le à un endroit assigné à cet effet (point de collecte) où il pourra être recyclé.

9. Champ d'application de la garantie

Sont exclues de cette garantie les défaillances dues à :

9.1 Des conditions d'environnement anormales

- Dégâts divers provoqués par des chocs ou des chutes au cours des manipulations après le départ d'usine.
- Positionnement de l'appareil dans un endroit soumis au gel ou aux intempéries (ambiances humides, agressives ou mal ventilées).
- Utilisation d'une eau présentant des critères d'agressivité tels que ceux définis par le DTU Plomberie 60-1 additif 4 eau chaude (taux de chlorures, sulfates, calcium, résistivité et TAC).
- Dureté de l'eau < 15°f.
- Non respect des normes (NF EN 50160) de réseau électrique (alimentation électrique présentant des mini ou maxi de tension, des fréquences non conformes par exemple).
- Dégâts résultant de problèmes non décelables en raison du choix de l'emplacement (endroits difficilement accessibles) et qui auraient pu être évités par une réparation immédiate de l'appareil.

9.2 Une installation non conforme à la réglementation, aux normes et aux règles de l'art

- Absence ou montage incorrect d'un groupe de sécurité neuf et conforme à la norme EN 1487, ou modification de son réglage...
- Mise en place directement sur le chauffe-eau d'un système hydraulique empêchant le fonctionnement du groupe de sécurité (réduction de pression, robinet d'arrêt...) (voir page 14).
- Corrosion anormale des piquages (eau chaude ou eau froide) suite à un raccordement hydraulique incorrect (mauvaise étanchéité) ou absence de manchons diélectriques (contact direct fer-cuivre).
- Raccordement électrique défectueux : non conforme à la norme NF C 15-100 ou aux normes en vigueur dans le pays, mise à la terre incorrecte, section de câble insuffisante, raccordement en câbles souples, non respect des schémas de raccordements prescrits par le constructeur.
- Positionnement de l'appareil non conforme aux consignes de la notice.
- Corrosion externe suite à une mauvaise étanchéité sur la tuyauterie.
- Absence ou montage incorrect du capot de protection électrique.
- Absence ou montage incorrect du passage de câble.
- Chute d'un appareil suite à l'utilisation de fixations non adaptées au support d'installation.

9.3 Un entretien défectueux

- Entartrage anormal des éléments chauffants ou des organes de sécurité.
- Non entretien du groupe de sécurité se traduisant par des surpressions.
- Modification du produit d'origine sans avis du constructeur ou utilisation de pièces détachées non référencées par celui-ci.
- Non respect des conditions d'entretien de l'anode magnésium (voir paragraphe 8.3).
Ces appareils sont conformes aux directives 2014/30/UE concernant la comptabilité électromagnétique, 2014/35/UE concernant la basse tension, 2011/65/UE concernant la ROHS et au règlement 2013/814/UE complétant la directive 2009/125/EC pour l'écoconception.

I. Caractéristiques techniques

I.1 Montage Vertical Mural / Horizontal Mural

		40 litres	65 litres	80 litres
Tension (V)		230 V monophasé		
Résistance		Stéatite		
Puissance installée (W) Circuits de résistance		1 500 + 750 / 1 000	1 500 + 750 / 1 000	1 500 + 750 / 1 000
Puissance maxi (W)		2 250	2 250	2 250
Dimensions (mm)	H	765	1 090	1 300
	A	610	975	1 185
	B	500	700	800
	C	155	115	115
Temps de chauffe*		2h02	3h19	4h04
Quantité d'eau chaude à 40°C (L)**		72	105	140
Poids à vide (kg)		24,5	32,5	37,5

*Temps de chauffe calculé sans boost cuve d'entrée et cuve de sortie de 15° à 65°C.

** Mesure à 70°C.

I.2 Montage Vertical Mural

		100 litres	120 litres
Tension (V)		230 V monophasé	
Résistance		Stéatite	
Puissance (W)		2 400	2 400
Dimensions (mm)	H	890	1 020
	A	748	880
	C	115	115
Temps de chauffe***		2h28	3h08
Quantité d'eau chaude à 40°C (L)		173	218
Poids à vide (kg)		32	36

***Temps de chauffe mesuré de 15° à 65°C.

I.2 Représentations schématiques

1.2.1 Capacités 40 / 65 / 80 L

Vertical mural

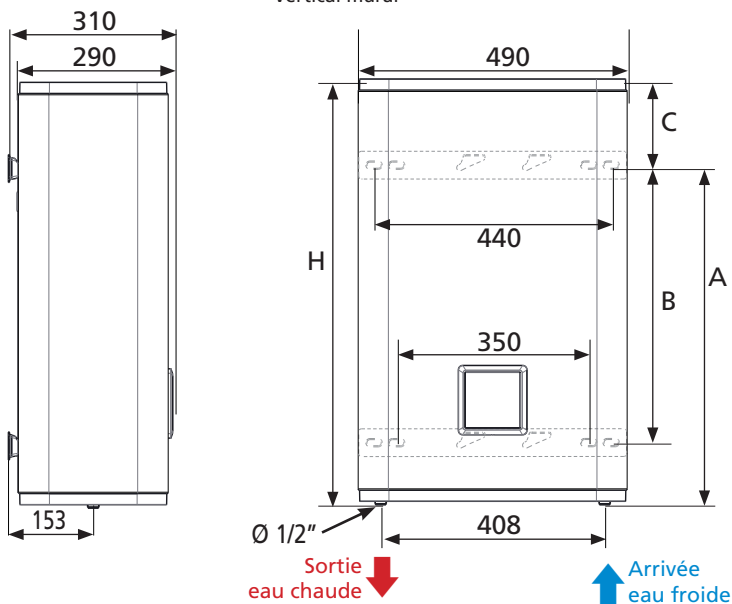

Horizontal mural

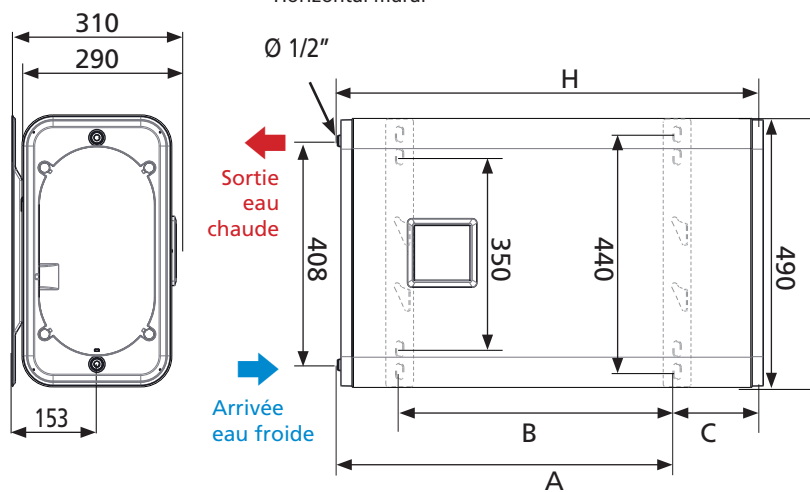

1.2.1 Capacités 100 / 120 L

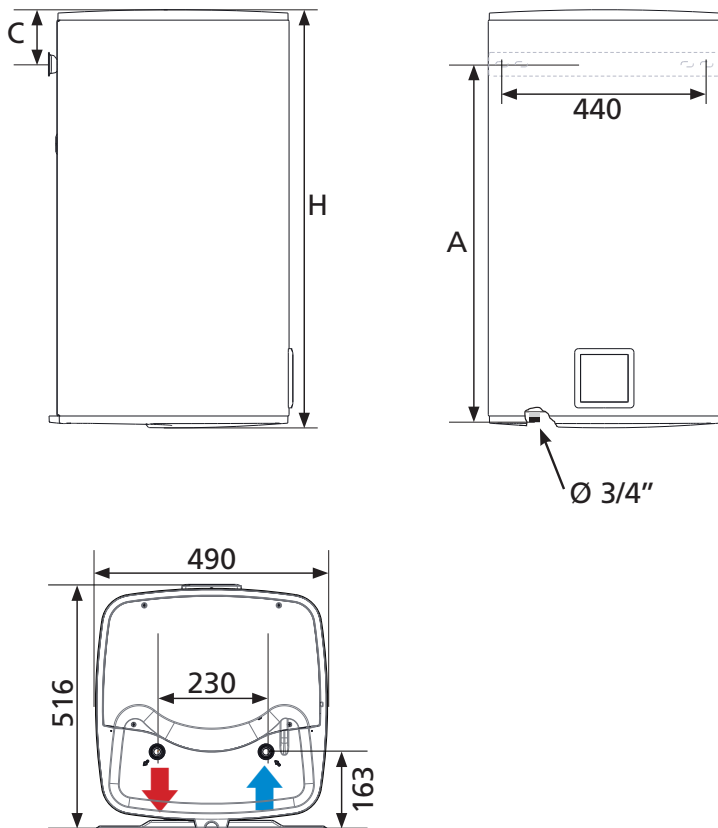

II. Présentation des composants

II.1 Composants des capacités 40, 65 et 80 L

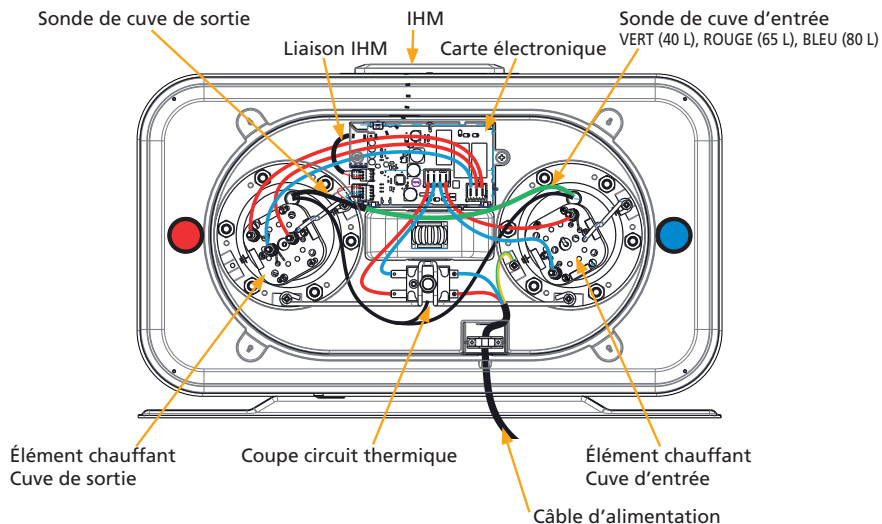

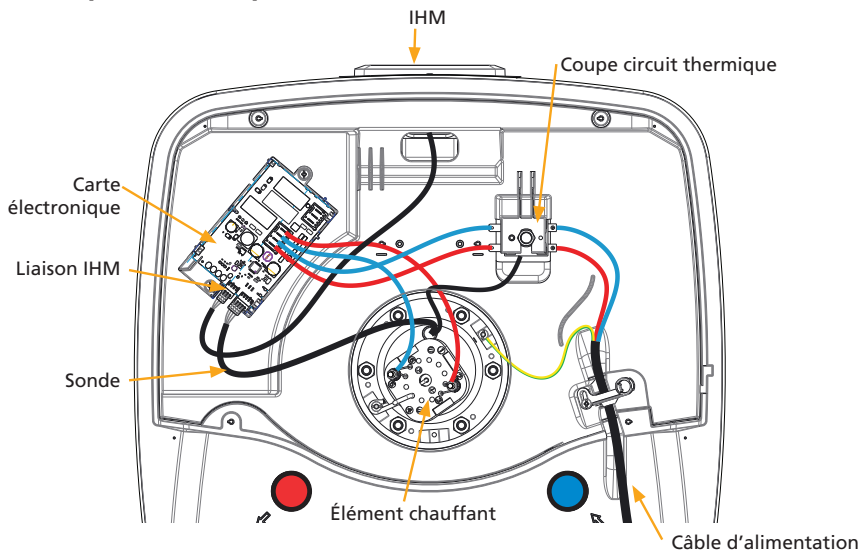

II.1 Composants des capacités 100 et 120 L



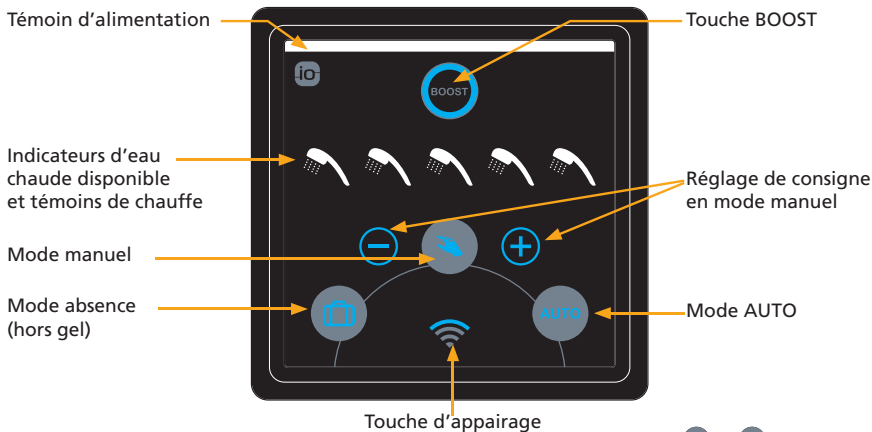





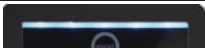

II.2 Interface de commande (IHM)



NOTA : L'IHM peut être éteinte en appuyant simultanément sur les touches  et  pendant 3 secondes. L'opération peut être annulée en reproduisant la même procédure.

II.3 État des voyants

Voyants	État du voyant	Signification
	Allumé	Équipement sous tension.
	Pulsations régulières	Défaut de fonctionnement. Se reporter au chapitre « Aide au dépannage ».
	Allumé	Mode manuel sélectionné : Les touches + et - permettent le réglage de la quantité d'eau chaude souhaitée.
	Allumé	Mode absence activé : Maintien du chauffe-eau hors gel (7°C). La fonction BOOST est désactivée.
	Allumé	Fonction BOOST activée par pression courte : Accélère la production d'eau chaude pour des besoins ponctuels sur les produits 40/65 et 80 L. Augmente la production d'eau chaude pour des besoins ponctuels sur les produits 100 et 120 L. Le mode BOOST se désactive automatiquement une fois la température MAXI atteinte. Il peut également être désactivé manuellement par un appui court sur la touche pour revenir au mode NORMAL.
	Allumé	Mode AUTO activé, le chauffe-eau procède à l'apprentissage des consommations pour s'adapter aux besoins de l'utilisateur et faire des économies d'énergie, tout en garantissant le confort.
	Allumé	Affiche la quantité d'eau chaude disponible.
	Clignotement	Douche en cours de préparation.
	Allumé	Chauffe-eau appairé correctement.

III. Conditions d'entretien spécifiques

III.1 Les pièces pouvant être remplacées

- Carte électronique
- Sonde température
- Joint
- Capot
- IHM tactile
- Corps de chauffe et Stéatite
- Tube de liaison (40/65 et 80L uniquement)
- Thermostat de sécurité





Le remplacement du corps de chauffe implique impérativement le remplacement du joint.

Toute opération de remplacement doit être effectuée par une personne habilitée avec des pièces d'origine constructeur.

IV. Aide au dépannage

IV.1 Voyants de douche clignotants

État du voyant	Signification	Remarque / dépannage
2 clignotements successifs d'une douche, 3 sec. de pause, 2 clignotements successifs... 	Erreur 3 : Défaut sonde de régulation	Remplacer la sonde de régulation.
2 clignotements successifs de 2 douches, 3 sec. de pause, 2 clignotements successifs... 	Erreur 3 : Défaut sonde de régulation (différenciation)	
4 clignotements successifs d'une douche, 3 sec. de pause, 4 clignotements successifs... 	Erreur 9 : Défaut carte	Remplacer la carte de pilotage.

IV.2 Aucun voyant allumé

Cause possible	Action à mener	Solution
Défaut alimentation du chauffe-eau	Contrôle de l'alimentation (230 volts) du chauffe-eau à l'aide d'un appareil de mesure (multimètre).	Si pas d'alimentation défaut alimentation faire intervenir un installateur électrique
	Contrôle si alimentation permanent 24/24.	Si appareil branché sur HC défaut installation faire intervenir un installateur électrique
Déclenchement d'un thermostat de sécurité	Contrôle de l'alimentation en sortie du ou des thermostats de sécurité.	Réenclenchement de la sécurité du thermostat. Si cela persiste faire intervenir un installateur et contacter le SAV.

IV.2 Aucun voyant allumé (suite)

Cause possible	Action à mener	Solution
Défaut fonctionnement du chauffe-eau	Contrôle de l'alimentation du chauffe-eau au niveau de la carte de puissance à l'aide d'un appareil de mesure (multimètre) si bien 230 volts.	Si alimentation correcte faire intervenir un installateur électricien et procéder au remplacement de la carte de puissance.
	Contrôle si le câble de liaison entre carte de puissance et boîtier de contrôle est bien connecté.	Reconnecter correctement le câble de liaison.

IV.3 Pas d'eau chaude

Cause possible	Action à mener	Solution
Défaut de sonde de température	Contrôle de la valeur ohmique de la sonde à l'aide d'un appareil de mesure (multimètre).	Si valeur ohmique défectueuse faire intervenir un installateur et procéder au remplacement de la sonde.
Défaut d'alimentation résistance	Contrôle de l'alimentation aux bornes de la résistance à l'aide d'un appareil de mesure (multimètre).	Si pas d'alimentation faire intervenir un installateur et procéder au remplacement de la carte de puissance.
Défaut de la résistance	Contrôle de la valeur ohmique de la sonde à l'aide d'un appareil de mesure (multimètre).	Si valeur ohmique défectueuse faire intervenir un installateur et procéder au remplacement de la résistance.

Résistance de la sonde de régulation en fonction de la température

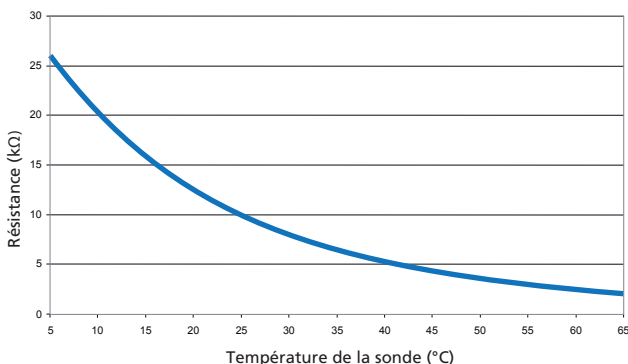

IV.4 Manque d'eau chaude

Cause possible	Action à mener	Solution
Défaut de sonde de température	Contrôle de la valeur ohmique de la ou des sonde(s) à l'aide d'un appareil de mesure (multimètre).	Si valeur ohmique défectueuse faire intervenir un installateur et procéder au remplacement de la sonde.
Défaut de résistance (Sur les capacités 40, 65 et 80L résistance de sortie double puissances 1500 + 750 W)	Contrôle de la valeur ohmique de la ou des sonde(s) à l'aide d'un appareil de mesure (multimètre).	Si valeur ohmique défectueuse faire intervenir un installateur et procéder au remplacement de la résistance.
Défaut d'alimentation résistance (40, 65 et 80L)	Contrôle de l'alimentation aux bornes de la résistance d'entrée.	Si pas d'alimentation faire intervenir un installateur et procéder au remplacement de la carte de puissance.

IV.5 Disjonction

Cause possible	Action à mener	Solution
Défaut de résistance (Les capacités 40, 65 et 80L sont équipés de 2 résistances)	1 - Couper l'alimentation électrique du chauffe-eau 2 - Retirer et contrôler l'état des résistances	Si résistances HS (cassées, filament coupé) faire intervenir un installateur et procéder au remplacement de la résistance.
Défaut de corps de chauffe	1 - Couper l'alimentation électrique du chauffe-eau 2 - Retirer la ou les résistances et contrôler l'état de l'intérieur des corps de chauffe	1 - Si résidu de calamine nettoyer l'intérieur à l'aide d'un chiffon ou d'un goupillon plastique. 2 - Si trace d'humidité à l'intérieur faire appel à un installateur et procéder au remplacement du corps de chauffe.
Défaut d'isolement dans l'installation électrique	Contrôle du circuit de l'installation électrique.	Faire appel à un électricien.

IV.6 Problème de fuite

Cause possible	Action à mener	Solution
Mauvaise étanchéité piquages d'eau froide et/ou eau chaude	1 - Couper l'alimentation électrique du chauffe-eau 2 - Procéder à la vidange du chauffe-eau	Faire appel à un installateur et refaire étanchéité des ou du raccordement piquage.
Mauvaise étanchéité au niveau du corps de chauffe	1 - Couper l'alimentation électrique du chauffe-eau 2 - Procéder à la vidange du chauffe-eau	Faire appel à un installateur et procéder au remplacement du joint d'étanchéité et/ou du fourreau complet
Fuite au tube de liaison entre cuves pour les capacités 40, 65 et 80L	1 - Couper l'alimentation électrique du chauffe-eau 2 - Procéder à la vidange du chauffe-eau	Faire appel à un installateur et procéder au remplacement du tube de liaison et des joints d'étanchéité.
Fuite cuve avéré	1 - Couper l'alimentation électrique du chauffe-eau 2 - Procéder à la vidange du chauffe-eau	Faire appel à un installateur et procéder au remplacement du chauffe-eau.

IV.7 Eau trop chaude

Cause possible	Action à mener	Solution
Défaut de sonde de température	Contrôle de mesure de la température de l'eau au point de puisage le plus près.	Si $T^{\circ} > 70^{\circ}\text{C}$ faire appel à un installateur et procéder au remplacement de sonde.
Réglage température en mode Manuel trop haut	Contrôle du réglage de la molette de température.	Abaisser la température en tournant la molette.
Défaillance de la carte de puissance	Couper l'alimentation électrique de l'appareil.	Faire intervenir à un installateur et procéder au remplacement de la carte de puissance.

IV.8 Eau tiède

Cause possible	Action à mener	Solution
Défaut de résistance (Sur les capacités 40, 65 et 80L résistance de sortie double puissances 1500 + 750 W)	Contrôle de la valeur ohmique de la ou des sonde(s) à l'aide d'un appareil de mesure (multimètre).	Si valeur ohmique défectueuse faire intervenir un installateur et procéder au remplacement de la résistance.
Défaut de retour d'eau froide dans le circuit eau chaude	Contrôle de l'installation du circuit hydraulique. Test de retour eau froide.	Faire appel à un installateur plombier.

I. Technische kenmerken

I.1 Verticale wandmontage / Horizontale wandmontage

		40 liter	65 liter	80 liter
Spanning (V)		230V eenfasig		
Weerstand		Staatiet		
Geïnstalleerd vermogen (W) Weerstandskringen		1 500 + 750 / 1 000	1 500 + 750 / 1 000	1 500 + 750 / 1 000
Maximumvermogen (W)		2 250	2 250	2 250
Afmetingen (mm)	H	765	1 090	1 300
	A	610	975	1 185
	B	500	700	800
	C	155	115	115
Opwarmtijd*		2h02	3h19	4h04
Hoeveelheid warm water op 40°C (L)**		72	105	140
Leeg gewicht (kg)		24,5	32,5	37,5

* Opwarmtijd berekend zonder boost kuip in en kuip uit 15° tot 65°C.

** Gemeten op 70°C

I.2 Verticale wandmontage

		100 liter	120 liter
Spanning (V)		230V eenfasig	
Weerstand		Staatiet	
Vermogen (W)		2 400	2 400
Afmetingen (mm)	H	890	1 020
	A	748	880
	C	115	115
Opwarmtijd***		2h28	3h08
Hoeveelheid warm water op 40°C (L)		173	218
Leeg gewicht (kg)		32	36

***Opwarmtijd gemeten van 15° tot 65°C.

I.2 Schematische voorstelling

1.2.1 Modellen 40 / 65 / 80 L

Verticaal Wandmodel

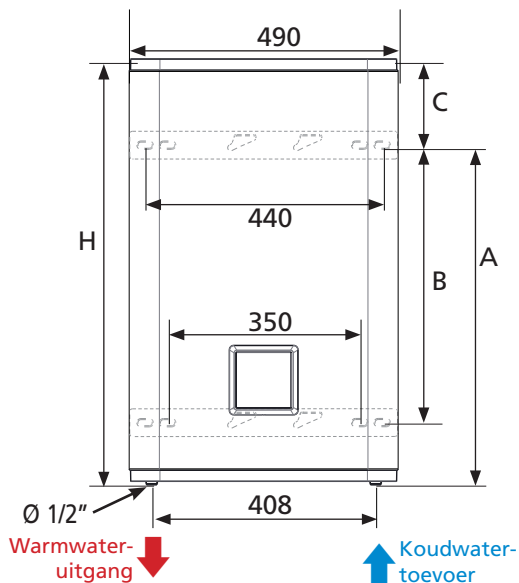
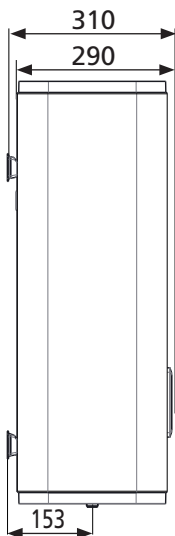

Horizontaal Wandmodel

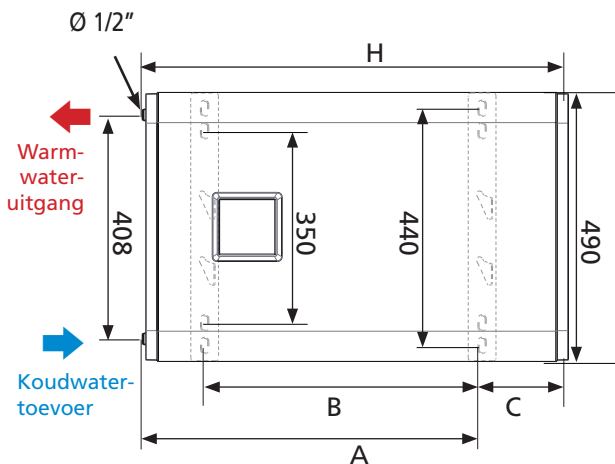
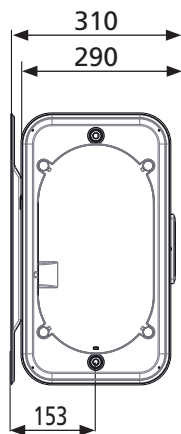

1.2.1 Modellen 100 / 120 L

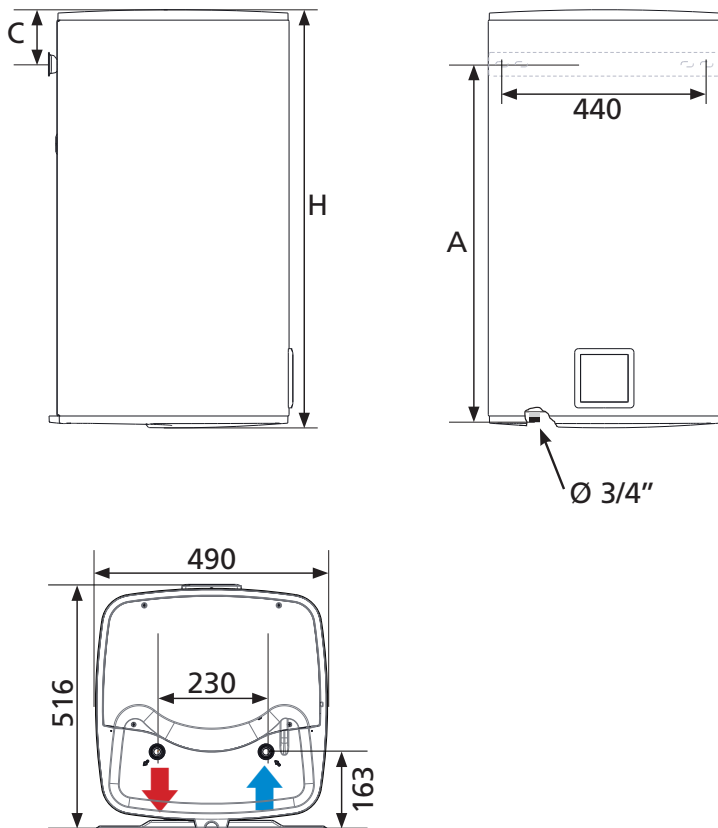

II. Voorstelling onderdelen

II.1 Onderdelen modellen 40, 65 en 80 L

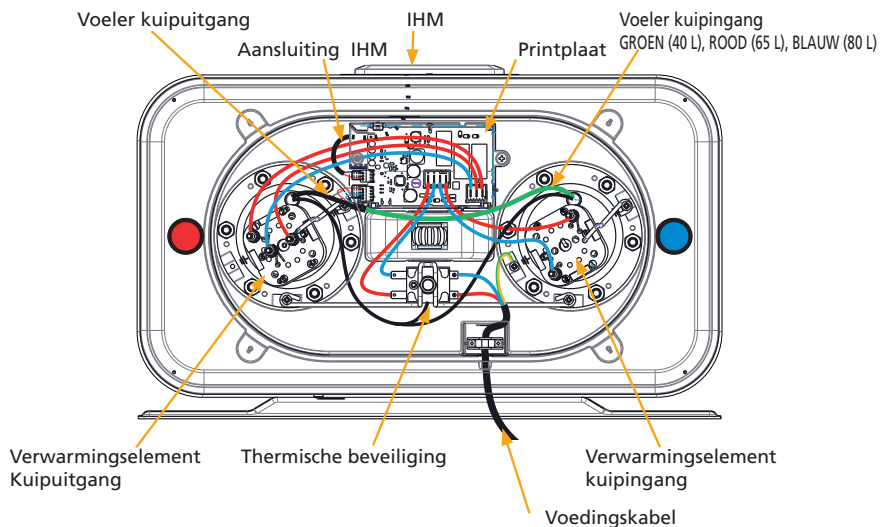

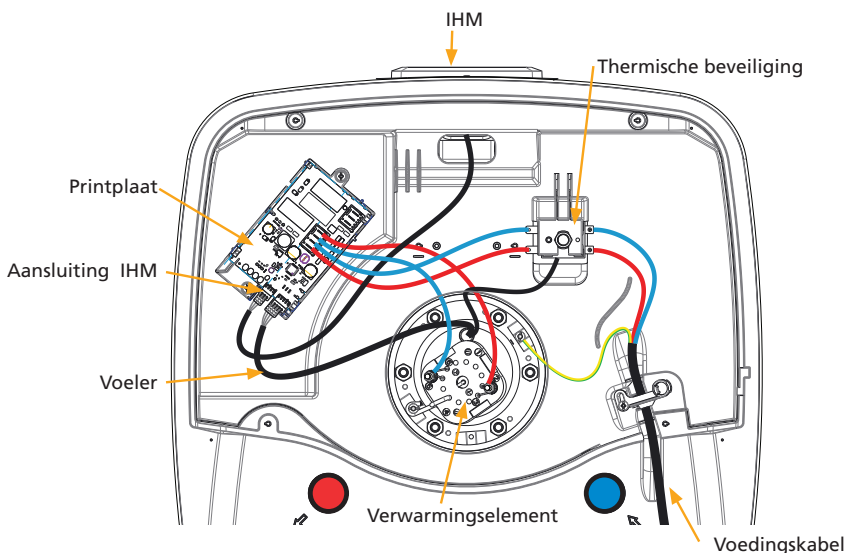

II.1 Onderdelen modellen 100 en 120 L



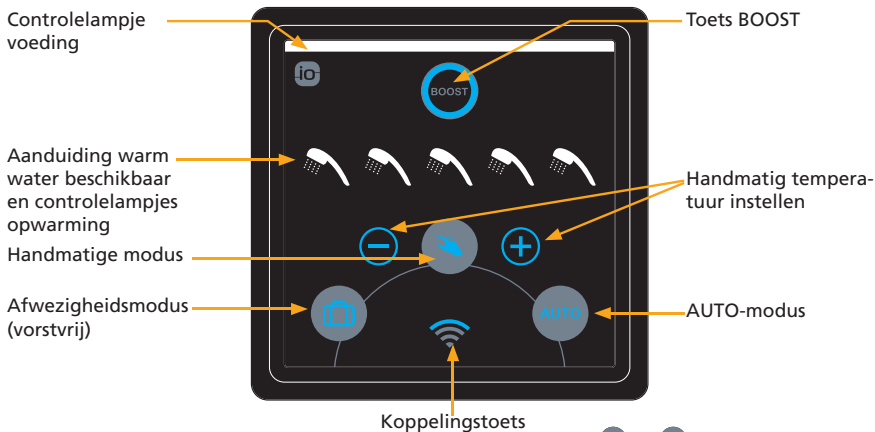







II.2 Bedieningsinterface (IHM)



NOTA : NOOT: Door gedurende 3 seconden gelijktijdig de toetsen  en  in te drukken, gaat de IHM uit. Idem om de IHM weer aan te zetten.

II.3 Status lampjes

Lampjes	Status lampjes	Betekenis
	Brandt	Apparaat onder spanning.
	Regelmatige pulsen	Werkingsfout. Raadpleeg het hoofdstuk "Storingen verhelpen".
	Brandt	Handmatige modus geselecteerd: Met de keuzedraaiknop kunt u de gewenste hoeveelheid warm water instellen
	Brandt	Afwezigheidsmodus ingeschakeld: De boiler wordt vorstvrij gehouden (7°C). De BOOST-functie is uitgeschakeld
	Brandt	De BOOST-functie wordt geactiveerd door een korte druk op de toets: Versnelt de warmwaterproductie voor specifieke behoeften bij de modellen 40/65 en 80L. Verhoogt de warmwaterproductie voor specifieke behoeften bij de modellen 100 en 120L. De BOOST-modus wordt automatisch uitgeschakeld wanneer de maximumtemperatuur bereikt is of kan handmatig uitgeschakeld worden door een korte druk op de toets. De boiler keert terug naar zijn NORMALE modus.
	Brandt	De AUTO-modus is actief. De boiler "leert" van het verbruik zodat hij zich kan aanpassen aan de behoeften van de gebruikers en energie kan besparen, zonder aan comfort in te boeten.
	Brandt	Geeft de beschikbare hoeveelheid warm water weer.
	Knippert	Douche in voorbereiding.
	Brandt	Boiler correct gekoppeld.

III. Specifieke onderhoudseisen

III.1 Te vervangen onderdelen

- Printplaat
- Temperatuurvoeler
- Dichting
- Kap
- IHM met
- Verwarmingslichaam en steatietweerstand
- Veiligheidsthermostaat
- Verbindingsbuis (enkel 40/65 en 80L) aanraakscherm



Als u het verwarmingslichaam vervangt, moet u ook de dichting vervangen.
Elke vervanging moet door een erkend installateur gebeuren en met originele onderdelen.

IV. Storingen verhelpen

IV.1 Douchelampjes knipperen

Status lampjes	Betekenis	Opmerking / Oplossing
<p>Eén douche: knippert 2x achter elkaar, 3 sec. pauze, knippert 2x achter elkaar...</p> <p>of</p>	<p>Fout 3 : Storing regelvoeler</p>	<p>Regelvoeler vervangen.</p>
<p>Twee douches: knippert 2x achter elkaar, 3 sec. pauze, knippert 2x achter elkaar...</p>	<p>Fout 3 : Storing regelvoeler (differentiatie)</p>	
<p>Eén douche: knippert 4x achter elkaar, 3 sec. pauze, knippert 4x achter elkaar...</p> <p>ou</p>	<p>Fout 9 : Storing stuurkaart</p>	<p>Stuurkaart vervangen.</p>

IV.2 Geen enkel lampje brandt

Mogelijke oorzaak	Maatregelen	Oplossing
Storing in de stroomtoevoer van de boiler	Controleer de boilerspanning (230V) met een meettoestel (multimeter).	Geen stroomtoevoer of storingen, roep dan de hulp in van een technicus.
	Controleer of er permanent stroomtoevoer is, 24/24.	Indien niet, roep de hulp in van een technicus.
Inschakeling van een veiligheidsthermostaat	Controleer de spanning aan de uitgang van de veiligheidsthermosta(a)t(en).	Veiligheidsthermostaat uitschakelen. Als het probleem aanhoudt, roep de hulp in van een technicus.

IV.2 Aucun voyant allumé (suite)

Mogelijke oorzaak	Maatregelen	Oplossing
Storing in de werking van de boiler	Controleer de boilerspanning (230V) op het niveau van de vermogenskaart met een meettoestel (multimeter).	Als de spanning correct is, roep dan de hulp in van een technicus en laat de vermogenskaart vervangen.
	Controleer of de verbindingkabel tussen de vermogenskaart en de bediening goed aangesloten is.	Sluit de kabel correct aan.

IV.3 Geen warm water

Mogelijke oorzaak	Maatregelen	Oplossing
Storing temperatuurvoeler	Controleer de ohmse waarde van de voeler met een meettoestel (multimeter).	Als de ohmse waarde niet correct is, roep dan de hulp in van een technicus en laat de voeler vervangen.
Storing in de stroomtoevoer van de weerstand	Controleer de spanning aan de klemmen van de weerstand met een meettoestel (multimeter).	Indien geen spanning, roep dan de hulp in van een technicus en laat de vermogenskaart vervangen.
Storing in de weerstand	Controleer de ohmse waarde van de voeler met een meettoestel (multimeter).	Als de ohmse waarde niet correct is, roep dan de hulp in van een technicus en laat de weerstand vervangen.

Weerstand van de regelvoeler in functie van de temperatuur

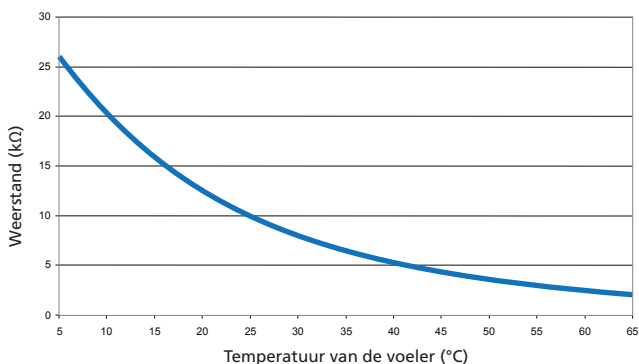

IV.4 Weinig warm water

Mogelijke oorzaak	Maatregelen	Oplossing
Storing temperatuurvoeler	Controleer de ohmse waarde van de voeler(s) met een meettoestel (multimeter).	Als de ohmse waarde niet correct is, roep dan de hulp in van een technicus en laat de voeler vervangen.
Storing in de weerstand (bij de modellen 40, 65 en 80L, uitgangswaerstand 1500 + 750W)	Controleer de ohmse waarde van de voeler(s) met een meettoestel (multimeter).	Als de ohmse waarde niet correct is, roep dan de hulp in van een technicus en laat de voeler vervangen.
Storing in de stroomtoevoer van de weerstand (40, 65 en 80L)	Controleer de spanning aan de klemmen van de ingangswaerstand.	Indien geen spanning, roep dan de hulp in van een technicus en laat de vermogenskaart vervangen.

IV.5 Uitschakeling

Mogelijke oorzaak	Maatregelen	Oplossing
Storing in de weerstand (De modellen 40, 65 en 80L zijn uitgerust met 2 weerstanden)	1 - Sluit de elektriciteitstoevoer af. 2 - Haal de weerstanden eruit en controleer de staat ervan.	Als de weerstanden stuk zijn, roep dan de hulp in van een technicus en laat de weerstand vervangen.
Storing verwarmingslichaam	1 - Sluit de elektriciteitstoevoer af. 2 - Haal de weerstand(en) eruit en controleer de staat van de binnenkant van het (de) verwarmingslicha(a)men.	1 - Als er walshuidresten zitten, reinig dan de binnenkant met een vod of een plastic borstel. 2 - Als er vochtsporen op de binnenkant zitten, roep dan de hulp in van een technicus en laat het verwarmingslichaam vervangen.
Storing isolering elektrische installatie	Controleer het elektrisch circuit van de installatie.	Roep de hulp in van een electricien.

IV.6 Lekkageprobleem

Mogelijke oorzaak	Maatregelen	Oplossing
Koud- en/of warmwateraansluitingen slecht afgedicht	1 - Sluit de elektriciteitstoevoer af. 2 - Tap de boiler af.	Roep de hulp in van een installateur en dicht de aansluitingen opnieuw af.
Lek aan het verwarmingslichaam	1 - Sluit de elektriciteitstoevoer af. 2 - Tap de boiler af.	Roep de hulp in van een installateur en laat de dichtingsring en/of de volledige koker vervangen.
Lek aan de verbindingsbuis tussen de kuipen voor de modellen 40, 65 en 80L	1 - Sluit de elektriciteitstoevoer af. 2 - Tap de boiler af.	Roep de hulp in van een installateur en laat de verbindingsbuis en de dichtingsringen vervangen.
Lek in de kuip	1 - Sluit de elektriciteitstoevoer af. 2 - Tap de boiler af.	Roep de hulp in van een installateur en laat de boiler vervangen.

IV.7 Te warm water

Mogelijke oorzaak	Maatregelen	Oplossing
Storing temperatuurvoeler	Meet de watertemperatuur op het dichtstbijzijnde aftappunt.	Als $T^* > 70^{\circ}\text{C}$, roep dan de hulp in van een installateur en laat de voeler vervangen.
Handmatige temperatuurinstelling te hoog	Controleer de instelling van de draaiknop.	Verlaag de temperatuur door aan de knop te draaien.
Vermogenskaart stuk	Sluit de elektriciteitstoevoer af.	Roep de hulp in van een installateur en laat de vermogenskaart vervangen.

IV.8 Lauw water

Mogelijke oorzaak	Maatregelen	Oplossing
Storing in de weerstand (bij de modellen 40, 65 en 80L, uitgangsweerstand 1500 + 750W)	Controleer de ohmse waarde van de voeler(s) met een meettoestel (multimeter).	Als de ohmse waarde niet correct is, roep dan de hulp in van een technicus en laat de weerstand vervangen.
Storing in de koudwaterretour in het warmwatercircuit	Controleer de hydraulische installatie. Test de koudwaterretour.	Roep de hulp in van een installateur-loodgieter.

Algemene Waarschuwingen

Dit apparaat is niet geschikt om te worden gebruikt door personen (kinderen inbegrepen) met verminderde lichamelijke, zintuiglijke of geestelijke vermogens of door personen zonder ervaring of kennis behalve in het geval zij door degene die voor hun veiligheid verantwoordelijk is, in het oog worden gehouden of vooraf de nodige instructies hebben gekregen met betrekking tot het gebruik van het apparaat. Kinderen moeten in het oog gehouden worden om te voorkomen dat zij met het apparaat gaan spelen. Dit apparaat is niet geschikt om te worden gebruikt door kinderen onder 8 jaar of door personen met verminderde lichamelijke, zintuiglijke of geestelijke vermogens of door personen zonder ervaring of kennis, behalve in het geval zij op een correcte manier in het oog worden gehouden of de nodige instructies hebben gekregen met betrekking tot het veilig gebruik van het apparaat en indien alle mogelijke risico's zijn uitgesloten. Kinderen die niet onder toezicht staan, mogen geen reiniging of onderhoud uitvoeren aan het apparaat.

INSTALLATIE

OPGELET: Zwaar product, voorzichtig hanteren.

- Installeer het toestel in een vorstvrije ruimte (minimaal 4°C à 5°C).
- Plaats het toestel op een goed toegankelijke plaats.
- Schade aan het toestel door overdruk te wijten aan een verstopping van de veiligheidsklep, wordt niet gedekt door de garantie.
- Zorg voor verluchting in de ruimte waar het toestel geïnstalleerd is. De temperatuur in deze ruimte mag nooit meer dan 35°C bedragen.
- Bij installatie in een badkamer (zie afbeeldingen pagina 30), mag de boiler niet in volume V1 of volume V2 geplaatst worden. Indien de badkamer niet ruim genoeg is, mag u de boiler ook installeren in volume V2. In volume V1 moet de boiler zo hoog mogelijk en horizontaal gemonteerd worden.
- Zorg er steeds voor dat de wand waartegen de boiler gemonteerd wordt, het gewicht van het toestel gevuld met water kan dragen.
- Deze handleiding toont u hoe u het toestel aan de wand kunt bevestigen met de montagebeugels. De beugels zijn niet geschikt voor plafondmontage.
- Voorzie een vrije ruimte van minstens 400 mm onder het toestel voor inspectie en onderhoud.
- Gelieve de montageschema's correct op te volgen.
- U dient een opvangbak, met afvoer naar de riolering, onder de boiler te installeren als het toestel boven een vals plafond, op een zolder of boven bewoonde ruimtes geplaatst is.



Gelieve deze handleiding te bewaren voor latere raadpleging.

Algemene Waarschuwingen

WATERZIJDIGE AANSLUITING

- Het is verplicht een nieuwe veiligheidsgroep rechtstreeks op de koudwateringang van de boiler te installeren. Deze veiligheidsgroep (niet meegeleverd met de boiler) moet getarreerd zijn op 7 bar - 0,7 MPa, moet minimum 1/2" zijn en conform de norm EN 1487. Zorg ervoor dat deze veiligheidsgroep op een vorstvrije plaats staat (minstens 4°C-5°C).
- Als de aanvoerdruk meer dan 0,5 MPa (5 bar) bedraagt, moet er een drukregelaar (niet meegeleverd) gemonteerd worden op de watertoevoer, achter de watermeter.
- De leidingen kunnen flexibel (standaard soepel gevlochten RVS) of niet-flexibel zijn (koper) en moeten bestand zijn tegen temperaturen tot 100°C en een druk van 1 MPa (10 bar). Zo niet dient u een temperatuurbegrenzer te installeren.
- Sluit een afvoer naar buiten aan op de veiligheidsgroep. Ook deze afvoer moet op een vorstvrije plaats liggen (minstens 4°C-5°C) en afhellend gemonteerd worden zodat het overtollige water (door de uitzetting tijdens het opwarmen) kan afgevoerd worden of voor de afvoer van het water tijdens het aftappen van de boiler.
- Bedien regelmatig het aftapsysteem van de veiligheidsgroep (minstens één keer per maand). Zo kunnen eventuele kalkresten afgevoerd worden en kan u controleren of de afvoer niet verstopt is.
- Als het toestel moet leeg gemaakt worden, zet u de stroom uit. U sluit de koudwatertoevoer. U zet een warmwaterkraan open en tapt vervolgens het toestel af via de hendel van de veiligheidsgroep.
- Voor u het toestel onder spanning brengt, dient u te controleren of het goed gevuld is. Open een WARMWATERkraan, er moet KOUD WATER uit lopen.
- Bij een eerste opwarming is het mogelijk dat er zich een beetje rook vormt. Dit is volkomen normaal.

ELEKTRISCHE AANSLUITING

Sluit elk risico op verwondingen of elektrocutie uit en controleer altijd eerst of de elektriciteit ugeschakeld is vooraleer u de kap demonteert. De elektrische installatie moet uitgerust zijn met een meerpolige stroomonderbreker vóór de boiler (zekerinhouder, schakelaar met contactopeningen van minstens 3 mm, differentieelschakelaar 30mA). Wanneer de voedingskabel beschadigd is, moet deze vervangen worden door een kabel met dezelfde karakteristieken of door een speciale kit die verkrijgbaar is bij de fabrikant of uw servicedienst. Het toestel moet geaard worden. Gebruik de aansluitklem die hiervoor voorzien is . Het is verboden de weerstanden rechtstreeks op het net aan te sluiten. Dit toestel is niet geschikt om geïnstalleerd te worden op een hoogte van meer dan 3000 m boven de zeespiegel. De handleiding van dit toestel is verkrijgbaar bij de klantendienst (gegevens achteraan deze handleiding).

Handleiding voor installatie en onderhoud

Boiler

Inhoud

Installatie

Voor u begint	24
Inhoud colli	24
Toebehoren (zelf te voorzien).....	25
Benodigd gereedschap	25
Mankracht	25
Algemeen montageschema	26
Waar installeer ik mijn boiler	30
Voorzorgsmaatregelen	30
Installatie in de badkamer	30
Hoe installeer ik mijn boiler	31
Verticale wandmontage	31
Horizontale wandmontage	32
Waterzijdige aansluiting boiler	33
Klassieke aansluiting	33
Aansluiting met temperatuurbegrenzer	33
Aansluiting met druckbegrenzer	34
De boiler vullen	34
Elektrische aansluiting boiler.....	35
Connectiviteit.....	36
Ingebruikname boiler.....	36
Aanbevelingen voor het dagelijks onderhoud	37
Veiligheidsgroep	37
Boiler aftappen	37
Onderhoud kuip	38
Reikwijdte garantie	39

1. Voor u begint

1.1. Inhoud colli

1.1.1. Modellen 40 / 65 / 80 L

Uw zending omvat:

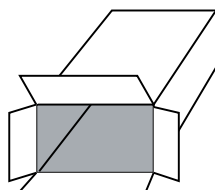

Verpakking met boormal



Handleiding



Boiler



2 draaiende diëlektrische koppelingen 1/2" -> 3/4"

Bevestigingsbeugels
(verschillende posities mogelijk)



1.1.2. Modellen 100 / 120 L

Uw zending omvat:

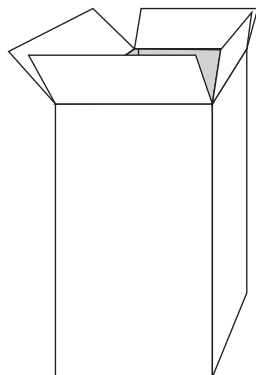

Verpakking



Handleiding



Boiler



2 draaiende diëlektrische koppelingen 3/4"

Bevestigingsbeugel



1.2. Toebehoren (zelf te voorzien)

1.2.1. Verplichte en aanbevolen toebehoren

Voor de installatie van uw boiler dient u onderstaande componenten te voorzien:

NIEUWE
veiligheidsgroep



Kabelaansluitstuk



Sifon



Bevestigingssysteem
(min. Ø 10 mm)
(volgens steun)

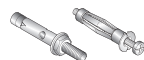

Temperatuurbegrenzer

Verplicht bij nieuwbouw en
ingrijpende verbouwingen

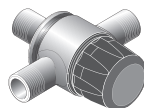

Drukregelaar

Verplicht indien de waterdruk
in uw woning meer dan 5 bar
(0,5 MPa) bedraagt. Moet aan
de uitgang van de watermeter
geplaatst worden (zie pagina 35)

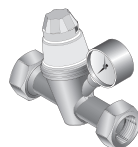

1.2.2. Optionele toebehoren

De rechthoekige boiler heeft geen optionele montage toebehoren.

1.3. Benodigd gereedschap

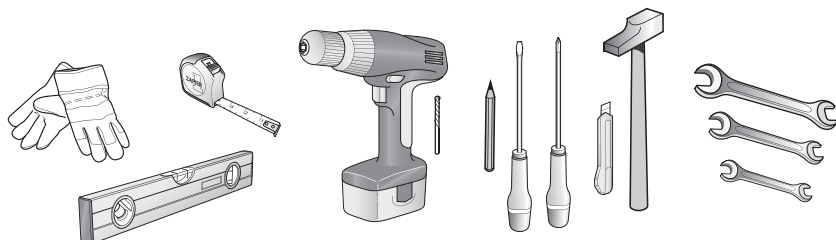

1.4. Mankracht



2 personen
voor de montage



2 uur

Schakelkast 230V

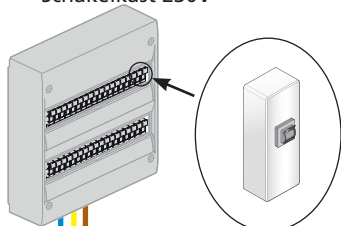

Hoofdschakelaar 16A en differentiëlschakelaar 30mA.
Permanently aangesloten 24u/24

VOORZORGSMAATREGELEN BIJ DE INSTALLATIE:

- Temperatuur in de installatieplaats tussen 4°C en 35°C
- Plaats de boiler zo dicht mogelijk bij de ruimtes waar u water nodig heeft
- Als de boiler boven een bewoonde ruimte geïnstalleerd wordt, plaats er dan een opvangbak onder



- Fase
- Aarding
- Nulpunt

Diëlektrische koppeling

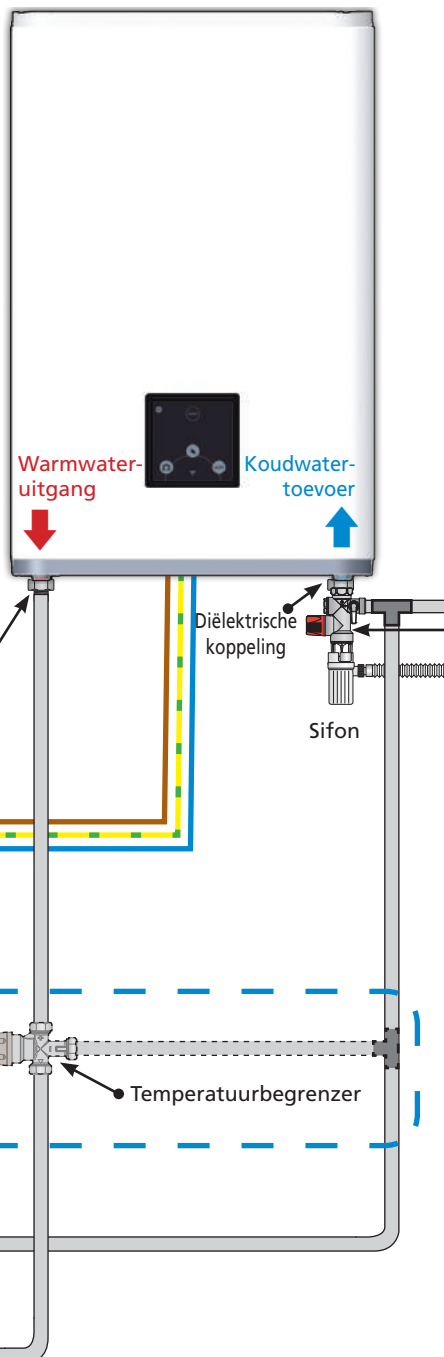

Kraan in een badkamer bijvoorbeeld

OPGELET

Wanneer u geen koperen leidingen gebruikt (PEX, meerlagig,...), MOET u een koperen leiding installeren met een minimale lengte van 50 cm (DTU.60.1) en/of een temperatuurbegrenzer op de warmwateruitgang van uw boiler plaatsen. (Zie p. 33)

Koud water

Warm water

Algemeen installatieschema

Voorbeeld met een boiler voor verticale wandmontage

Drukregelaar

De drukregelaar is een extra toebehoren dat achter uw watermeter moet geïnstalleerd worden als de waterdruk in uw woning meer dan 0,5 MPa (5 bar) zou bedragen.

Zo wordt voorkomen dat de klep van de veiligheidsgroep onnodig opengaat als de boiler niet in werking is. Gelieve uw waterleverancier te contacteren om te vernemen wat de waterdruk in uw woning is.

Opgelet: de drukregelaar mag nooit tussen de veiligheidsgroep en de kuip van de boiler geplaatst worden

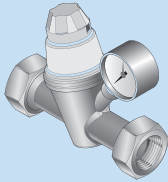

Drukregelaar

Veiligheidsgroep

Watermeter

Watertoevoer
leidingnet

Hoofdkraan
koudwatertoevoer

Afvoer
afvalwater
(riolering)

Veiligheidsgroep

De veiligheidsgroep is een verplicht toebehoren. De veiligheidsgroep moet ervoor zorgen dat de druk in de boiler niet hoger wordt dan 0,7 MPa (7 bar) om te voorkomen dat het toestel zou ontploffen (zelfde principe als bij een snelkookpan).

De veiligheidsgroep laat dus water ontsnappen wanneer de boiler in werking is. Dit kan per verwarmingscyclus tot 3% bedragen van het volume van de boiler.

Opgelet: de veiligheidsgroep moet steeds rechtstreeks op de koudwateringang van de boiler aangesloten worden. Er mag niets geïnstalleerd worden tussen de veiligheidsgroep en de boiler (geen enkele afsluiter, geen drukregelaar, ...)



Schakelkast 230V

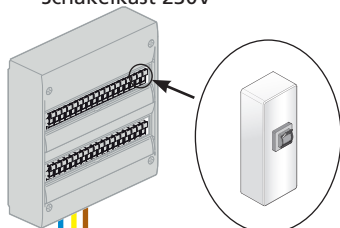

Hoofdschakelaar 16A en
differentiëleschakelaar 30mA.
Permanently aangesloten 24u/24

VOORZORGSMAATREGELEN BIJ DE INSTALLATIE:

- Temperatuur in de installatieplaats tussen 4°C en 35°C
- Plaats de boiler zo dicht mogelijk bij de ruimtes waar u water nodig heeft
- Als de boiler boven een bewoonde ruimte geïnstalleerd wordt, plaats er dan een opvangbak onder

- Fase
- Aarding 
- Nulpunt

Diëlektrische koppeling

Diëlektrische koppeling

Sifon

Kraan in een badkamer
bijvoorbeeld

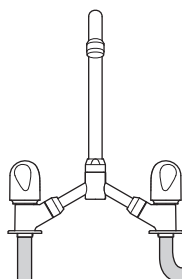

OPGELET

Wanneer u geen koperen leidingen gebruikt (PEX, meerlagig,...), MOET u een koperen leiding installeren met een minimale lengte van 50 cm (DTU.60.1) en/of een temperatuurbegrenzer op de warmwateruitgang van uw boiler plaatsen. (Zie p. 33)

Koud water

Warm water

Temperatuurbegrenzer

Algemeen installatieschema

Voorbeeld met een boiler voor horizontale wandmontage:

ENKEL MODELLEN 40, 65 EN 80L

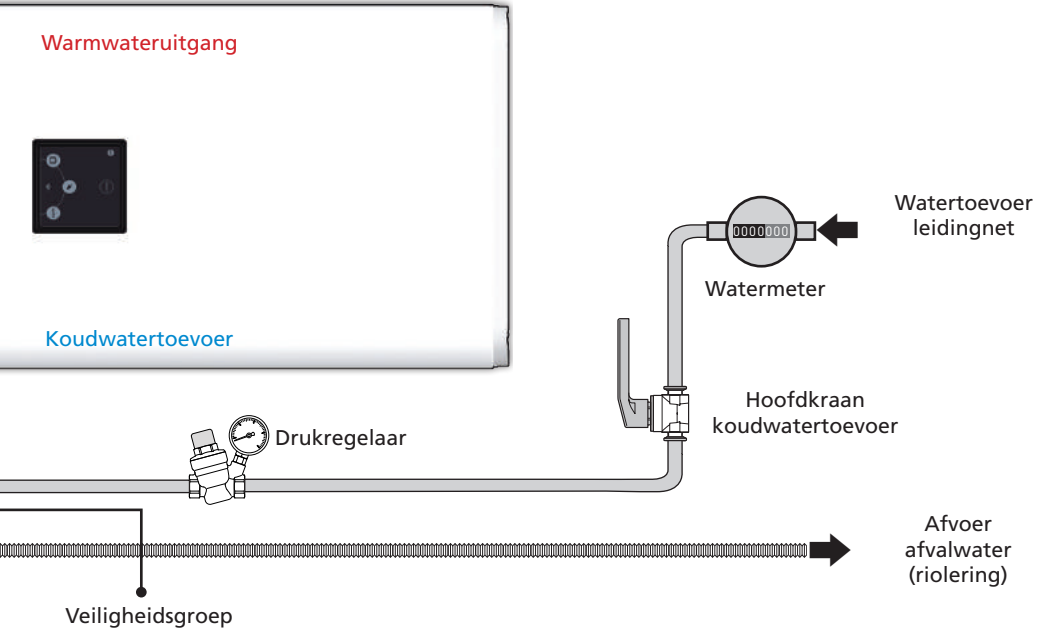

Veiligheidsgroep

De veiligheidsgroep is een verplicht toebehoren. De veiligheidsgroep moet ervoor zorgen dat de druk in de boiler niet hoger wordt dan 0,7 MPa (7 bar) om te voorkomen dat het toestel zou ontploffen (zelfde principe als bij een snelkookpan).

De veiligheidsgroep laat dus water ontsnappen wanneer de boiler in werking is. Dit kan per verwarmingscyclus tot 3% bedragen van het volume van de boiler.

Opgelet: de veiligheidsgroep moet steeds rechtstreeks op de koudwateringang van de boiler aangesloten worden. Er mag niets geïnstalleerd worden tussen de veiligheidsgroep en de boiler (geen enkele afsluiter, geen drukregelaar, ...)



Drukregelaar

De drukregelaar is een extra toebehoren dat achter uw watermeter moet geïnstalleerd worden als de waterdruk in uw woning meer dan 0,5 MPa (5 bar) zou bedragen.

Zo wordt voorkomen dat de klep van de veiligheidsgroep onnodig opengaat als de boiler niet in werking is.

Gelieve uw waterleverancier te contacteren om te vernemen wat de waterdruk in uw woning is.

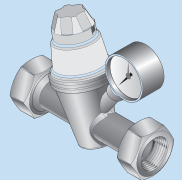

Opgelet: de drukregelaar mag nooit tussen de veiligheidsgroep en de kuip van de boiler geplaatst worden

2. Waar installeer ik mijn boiler?

2.1 Voorzorgsmaatregelen

- Kies een installatieplaats waar de temperatuur altijd tussen 4°C en 35°C ligt.
- Plaats de boiler zo dicht mogelijk bij de belangrijkste aftappunten (badkamer, keuken,...)
- Wanneer de boiler niet in een woonruimte geplaatst wordt (kelder, garage), moet u de leidingen en de veiligheidsgroep isoleren.
- Voorzie verluchting indien de boiler in een vochtige ruimte geplaatst wordt om condensvorming en corrosie van de laklaag te voorkomen.
- Controleer of de wand het gewicht van de volledig met water gevulde boiler kan dragen (zie tabel pagina 31).
- Wanneer de boiler boven woonruimtes geplaatst wordt (vals plafond, zolder,...), moet u een opvangbak voorzien onder het toestel met aansluiting op de riolering.
- Voorzie voldoende vrije ruimte (minimum 400 mm) voor het periodieke onderhoud van de verwarmingselementen.



2.2 Installatie in de badkamer

- Installatie mag niet in volume 1 en volume 2 (NF C 15-100).

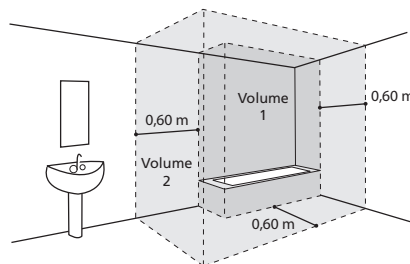

Indien de badkamer niet ruim genoeg is, mag u de boiler ook installeren:

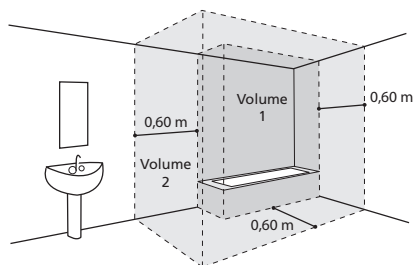

In Volume 2

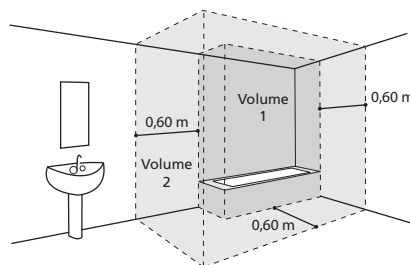

of eventueel in Volume 1 als:

- de boiler horizontaal en zo hoog mogelijk wordt geplaatst (enkel 40, 65 en 80L).
- de leidingen in een geleidend materiaal zijn
- de boiler beveiligd is door een aardlekschakelaar (30mA)

3. Hoe installeer ik mijn boiler?

3.1 Verticale wandmontage

1 Plaats de boormal (op de verpakking gedrukt) tegen de wand en duid de boorgaten aan voor de betreffende boiler. Houd rekening met de minimaal benodigde vrije ruimte rond de boiler (zie schema A).

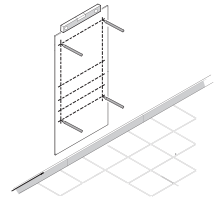

2 Boor de gaten en steek er pluggen in. Gebruik voor de muur geschikte bevestigingsmiddelen (gipsplaat, beton, baksteen) (Ø 10 mm).
Opgelet: de wand moet het gewicht van de boiler gevuld met water kunnen dragen.

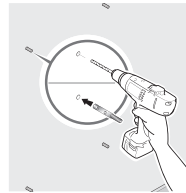

Indicatief gewicht gevulde boiler

Inhoud	Gewicht
40 L	70 kg
65 L	100 kg
80 L	120 kg
100 L	135 kg
120 L	160 kg

3 Maak de steunbeugels (voor de modellen 40/65/80L) of de enkele beugel (voor de modellen 100/120L) stevig vast, controleer met een meter de afstand tussen de beugels. De gebruikte bevestigingselementen mogen niet te ver uitsteken zodat ze het steunvlak van de boiler niet raken.

NOOT: Als de muur voldoende stevig is, kunt u de boilermodellen 40/65/80L enkel met de bovenste beugel ophangen. Plaats voor een goede ondersteuning, de onderste beugel in de wielletjes van de boiler, de openingen naar beneden gericht. De onderste beugel dient als steun tegen de muur, hij wordt niet vastgeschroefd (Schema B, C of D).

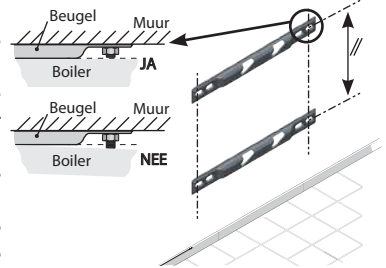

4 Hef de boiler op en plaats hem tegen de beugel(s), zorg ervoor dat de wielletjes op de beugels staan.

5 Laat de boiler zakken tot de wielletjes in de inkepingen passen. Daarna is het niet meer mogelijk de boiler zijwaarts te schuiven zonder een aanzienlijke belasting uit te oefenen.

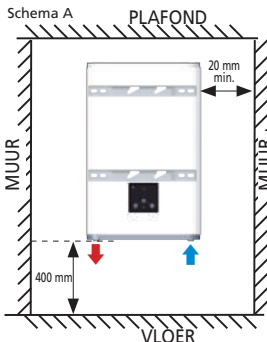

De warmwateruitgang moet aan de linkerkant van de boiler zitten.

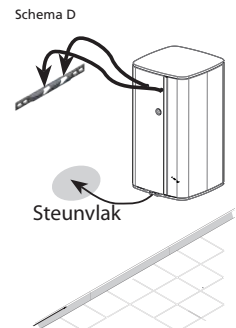
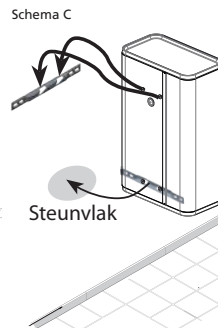
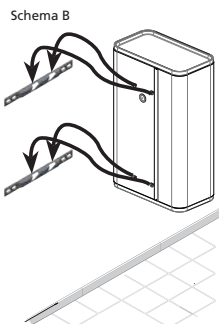

3.2 Horizontale wandmontage (40/65/80L)

- 1 Plaats de boormal (op de verpakking gedrukt) tegen de wand en duid de boorgaten aan voor de betreffende boiler. Houd rekening met de minimaal benodigde vrije ruimte rond de boiler (zie schema E).
- 2 Boor de gaten en steek er pluggen in. Gebruik voor de muur geschikte bevestigingsmiddelen (gipsplaat, beton, baksteen) (minimum \varnothing 10 mm).
Opgelet: de wand moet het gewicht van de boiler gevuld met water kunnen dragen.

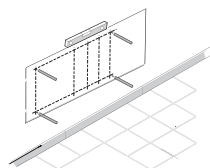

Indicatief gewicht gevulde boiler

Inhoud	Gewicht
40 L	70 kg
65 L	100 kg
80 L	120 kg

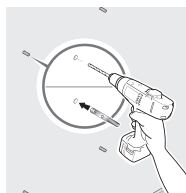

- 3 Maak de steunbeugels stevig vast, controleer met een meter de afstand tussen de beugels. De gebruikte bevestigingselementen mogen niet te ver uitsteken zodat ze het steunvlak van de boiler niet raken.
- 4 Hef de boiler op en plaats hem tegen de beugels, zorg ervoor dat de wieltjes op de beugels staan (schema F).
- 5 Laat de boiler zakken tot de wieltjes in de inkepingen passen. Daarna is het niet meer mogelijk de boiler zijwaarts te schuiven zonder een aanzienlijke belasting uit te oefenen.

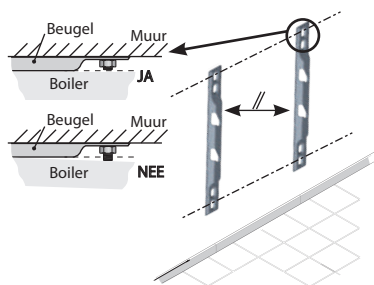

NOOT: De koudwateringang en de warmwateruitgang moeten aan de linkerkant zitten. De warmwateruitgang moet bovenaan zitten.

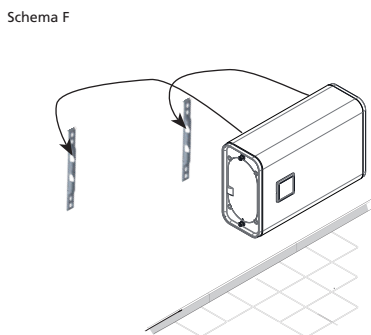
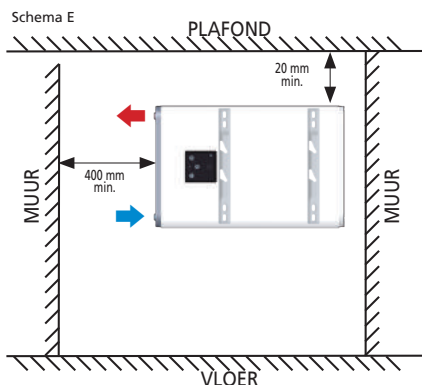

De montagebeugels mogen enkel gebruikt worden op de manier zoals in deze handleiding vermeld. Het is ten strengste VERBODEN de beugels te gebruiken voor plafondmontage.



4. Waterzijdige aansluiting boiler

De boiler moet aangesloten worden conform de geldende normen en reglementeringen in het land van installatie.

4.1 Klassieke aansluiting

- ① Schroef de diëlektrische koppelingen op de in- en uitgangen van uw boiler.
- ② Sluit de NIEUWE veiligheidsgroep aan op de koudwateringang (blauw) van uw boiler.
- ③ Plaats de sifon onder de veiligheidsgroep en sluit de afvoer aan op de riolering.
- ④ Sluit al uw leidingen aan op uw boiler.



OPGELET

De leidingen moeten flexibel (standaard soepel gevlochten RVS) of niet-flexibel zijn (koper) en moeten bestand zijn tegen temperaturen tot 100°C en een druk van 1 MPa (10 bar). Zo niet dient u een temperatuurbegrenzer te installeren.

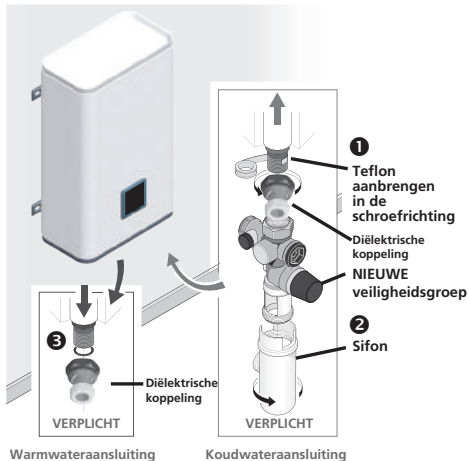

Warmwateraansluiting

Koudwateraansluiting

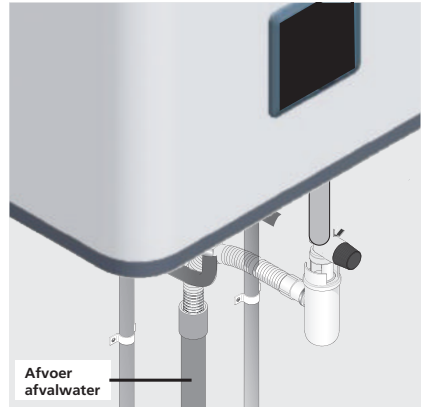

4.2 Aansluiting met temperatuurbegrenzer

Als uw leidingen in synthetisch materiaal zijn (plastic of PEX bijvoorbeeld), moet u een temperatuurbegrenzer (of thermostaat) installeren.

De temperatuurbegrenzer mag nooit rechtstreeks op de boiler aangesloten worden.

Met een temperatuurbegrenzer vermindert het risico op brandwonden.

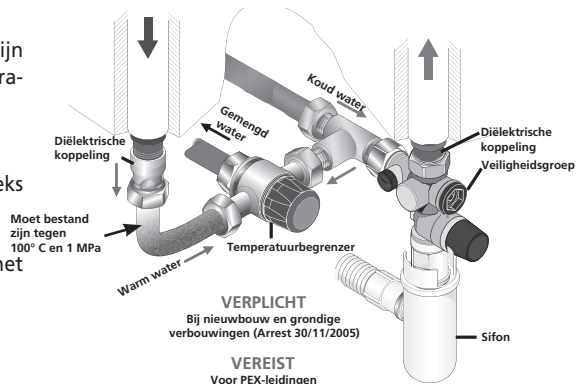

VERPLICHT
Bij nieuwbouw en grondige verbouwingen (Arrest 30/11/2005)

VEREIST
Voor PEX-leidingen

4.3 Aansluiting met drukregelaar

Als de waterdruk in uw woning meer dan 0,5 MPa (5 bar) zou bedragen, dan moet u een drukregelaar installeren op de watertoevoer, achter de watermeter, nooit rechtstreeks op de boiler.

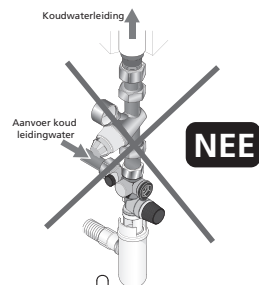
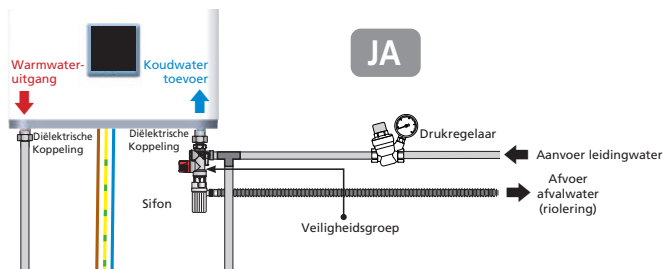

4.4 De boiler vullen

- 1 Open de WARMwaterkranen in uw woning.
- 2 Open de koudwatertoevoerkraan die zich op de veiligheidsgroep bevindt.
- 3 De boiler is vol zodra u koud water uit de warmwaterkranen ziet lopen.
Sluit de warmwaterkranen.
- 4 Controleer of de veiligheidsgroep goed werkt door de aftapkraan te bedienen. Er moet een beetje water uitlopen.
- 5 Controleer of de wateruit- en ingang van de boiler lekdicht is.

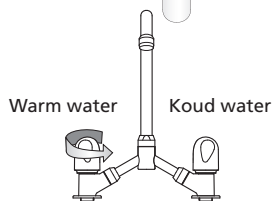

Vulling:
10 liter
per minuut

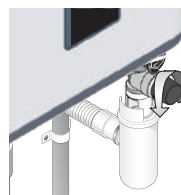

Als u een lek ontdekt, probeer dan de aansluitingen aan te schroeven.

Als het blijft lekken, tap dan de boiler af (zie pagina 37) en maak de aansluitingen opnieuw. Herhaal tot u geen enkele lekkage meer heeft.

5. Elektrische aansluiting boiler



**STROOM
UITSCHAKELEN!**

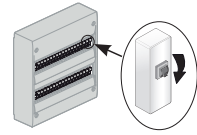

- 1 Controleer of de boiler compatibel is met de elektrische installatie.
- 2 De boiler is voorbekabeld, sluit de voedingskabel van de boiler aan op een kabelaansluitstuk (de boiler wordt niet op een stopcontact aangesloten). De boiler moet permanent stroom krijgen van de schakelkast (zie schema's p. 26 & p. 28). Ontkoppel de dag/nachtschakelaar indien aanwezig.

Standaardaansluiting elektrische boiler dag/nacht

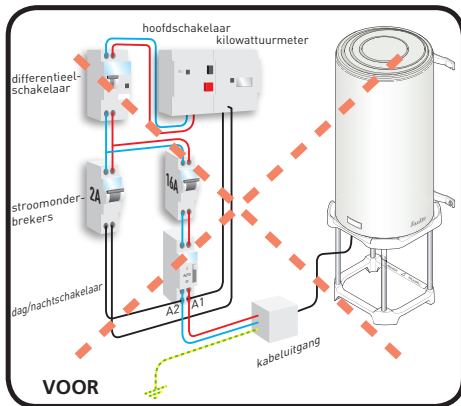

Installatie rechthoekige boiler enkel permanent aangesloten

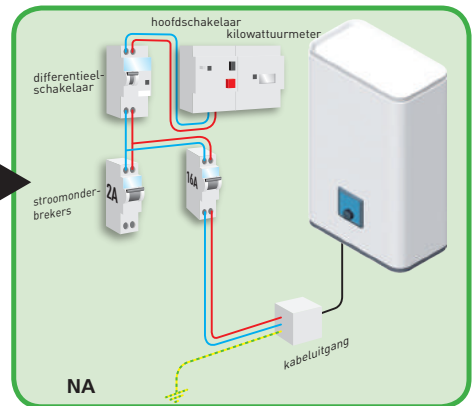

- 3 Controleer of de boiler gevuld is door een WARMwaterkraan te openen. Er moet KOUD water uitlopen. Als de boiler wordt ingeschakeld terwijl hij nog niet met water gevuld is, kan hij beschadigd raken (valt niet onder de garantie).
- 4 Rechtstreekse aansluiting op de weerstanden (zonder via de thermostaat te gaan) is streng verboden. Dit is uiterst gevaarlijk omdat de watertemperatuur dan niet meer begrensd is.
- 5 Zet de stroom op de schakelkast weer aan.

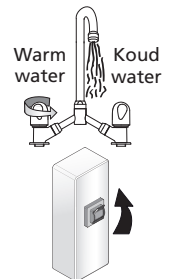

6. Connectiviteit

Dit toestel is compatibel met ons Cozytouch-aanbod (alle informatie terug te vinden op onze website) en met boxen met iO-homecontrol® protocol.

Benodigde toebehoren:

Cozytouch-app voor iOS en Android. Gratis te downloaden van App Store® of Google Store®



Bridge Cozytouch. Te koop bij de Atlantic-verdelers of op onze website.



Box voor internettoegang.



Met deze installatie kan u uw toestel(len) via uw smartphone of tablet op afstand sturen, programmeren en regelen. U kan bijvoorbeeld de werkingsmodus wijzigen, uw afwezigheden beheren door de datum van uw thuiskomst in te geven, of het verbruik van uw apparaten bekijken.

Opgelet: **Doe de verbindingsofbouw en/of de sturing steeds vanuit de app** (volg de instructies op uw smartphone of tablet).

7. Ingebruikname boiler

- 1 Bij de eerste ingebruikname is het mogelijk dat het verwarmingselement een beetje rook verspreidt (dit is volkomen NORMAAL).



Na een tijdje moet er water uit de aflaatopening van de veiligheidsgroep druppelen (deze aflaatopening moet op de riolering zijn aangesloten). Tijdens het verwarmen en afhankelijk van de waterkwaliteit is het mogelijk dat de boiler een licht geluid maakt dat lijkt op het geluid van kokend water in een ketel. Dit is volkomen normaal en wijst niet op een storing.

- 2 Wacht tot de boiler volledig opgewarmd is vooraleer u hem gaat gebruiken (consulteer de boilerkarakteristieken voor de verwachte opwarmtijd van uw model).

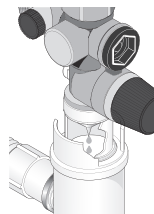

MAX
opwarmtijd
= 5 uur

8. Aanbevelingen voor het dagelijks onderhoud

Opdat u jarenlang probleemloos van uw boiler zou kunnen genieten, moet u uw apparatuur elke 2 jaar door een vakman laten nakijken en onderhouden.

8.1 De veiligheidsgroep

Bedien regelmatig (minstens één keer per maand) het ventiel van de veiligheidsgroep.

Zo kunnen eventuele kalkresten die de veiligheidsgroep kunnen verstopen, afgevoerd worden.

Het niet onderhouden van de veiligheidsgroep kan de boiler beschadigen (niet gedekt door de garantie).

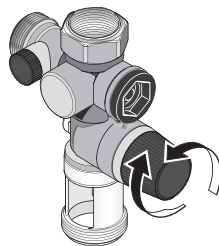

8.2 Boiler aftappen

Als de boiler meerdere dagen niet gebruikt wordt terwijl hij toch **elektrisch aangesloten blijft**, dient u de boiler op de AFWEZIGHEIDSMODUS te zetten.

Wanneer de boiler langer dan een week **niet elektrisch aangesloten blijft** (bijvoorbeeld in een vakantie-woning) en wanneer hij op een niet-vorstvrije plaats staat, dan moet u de boiler aftappen.

Als de boiler leeg is, moet u eveneens alle leidingen in uw woning ontluften (open alle warm- en koudwaterkranen in huis zodat alle leidingen kunnen leeglopen).

- 1 Stroom uitschakelen

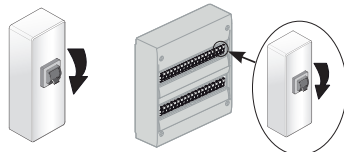

- 2 Sluit de hoofdkraan van de koudwatertoevoer
- 3 Open de draaiknop van het veiligheidsventiel (kwartslag).

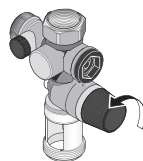

- 4 Open de WARMwaterkranen om een aanzuigeffect te creëren.
- 5 De boiler is leeg wanneer er geen water meer uit de veiligheidsgroep loopt.
Het aftappen kan tot anderhalf uur of langer duren.

- 6 Volg vervolgens de stappen van paragraaf 7 «Ingebruikname boiler» (pagina 36) om uw boiler weer in gebruik te nemen.

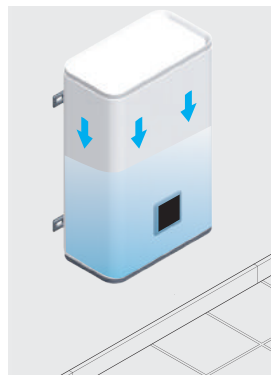

8.3 Onderhoud kuip

Controleer om de 2 jaar de staat van de magnesiumanode en vervang deze wanneer de diameter kleiner is dan 10 mm. Wij raden sterk aan de kuip elke 2 à 3 jaar (afhankelijk van de waterkwaliteit) door een vakman te laten nakijken en reinigen: aftappen en ontkalken.

In gebieden met zeer kalkrijk water is het aangewezen een waterontharder te gebruiken. Deze moet correct afgesteld zijn en de waterhardheid moet meer dan 15°F blijven bedragen.

Het gebruik van een waterontharder doet geen afbreuk aan onze garantie op voorwaarde dat de ontharder vakkundig is afgesteld en regelmatig gecontroleerd en onderhouden wordt.



Zet uw toestel niet bij het huishoudelijk afval maar breng het naar een inzamelpunt voor elektrische en elektronische apparatuur waar het kan gerecycleerd worden.

9. Reikwijdte garantie

Zijn uitgesloten van garantie, gebreken te wijten aan:

9.1 Abnormale omgevingsfactoren

- Eender welke schade veroorzaakt door vallen of schokken nadat het toestel de fabriek verlaten heeft.
- De plaatsing van het toestel in een niet-vorstvrije of niet-weerbestendige ruimte (vochtige, agressieve of slecht geventileerde omgeving).
- Het gebruik van water met agressieve bestanddelen (gehalte aan chloor, sulfaten, calcium, resistiviteit en hardheid).
- Waterhardheid < 15°f.
- Een elektrische aansluiting die niet conform de geldende normen gebeurd is (stroomtoevoer met te hoge of te lage spanning, niet-conforme frequentie, enz).
- Schade die niet te achterhalen is omwille van de plaatskeuze (moeilijk te bereiken plaats) en die had kunnen vermeden worden door een onmiddellijke herstelling van het toestel.

9.2 U Een installatie die niet vakkundig en niet conform de geldende normen en reglementeringen is uitgevoerd

- Afwezigheid van of niet correct gemonteerde nieuwe veiligheidsgroep conform de norm EN 1487, of wijziging van de afstelling...
- Een hydraulische aansluiting rechtstreeks op de boiler waardoor de werking van de veiligheidsgroep belemmerd wordt (drukregelaar, afsluiter,...) (zie pagina 34).
- Abnormale corrosie op de leidingen (warm of koud water) ten gevolge van een foutieve waterzijdige aansluiting (slechte dichting) of afwezigheid van diëlektrische koppelingen (rechtstreeks contact ijzer-koper).
- Foutieve elektrische aansluiting: niet conform de geldende normen in het land van installatie, incorrecte aarding, ontoereikende kabelsectie, aansluiting met flexibele kabels, het niet respecteren van de aansluitschema's van de fabrikant.
- Een toestel dat niet conform de voorschriften in de handleiding geplaatst is.
- Uitwendige corrosie ten gevolge van een slechte dichting van de leidingen.
- Beschermkap van de elektrische onderdelen is afwezig of niet correct gemonteerd.
- Kabeldoorvoer is afwezig of niet correct gemonteerd.
- Het toestel is gevallen omdat het met ongeschikt bevestigingsmateriaal opgehangen is.

9.3 Un Gebrekkig onderhoud

- Abnormale kalkaanslag op de verwarmingselementen of op de veiligheidscomponenten.
- Gebrek aan onderhoud van de veiligheidsgroep waardoor de druk regelmatig overschreden wordt.
- Wijzigingen aan de originele apparatuur zonder advies van de fabrikant of gebruik van niet-originele reserve-onderdelen.
- Gebrekkig onderhoud van de magnesiumanode (zie paragraaf 8.3).

Deze apparaten beantwoorden aan Richtlijn 2014/30/EU inzake elektromagnetische compatibiliteit, Laagspanningsrichtlijn 2014/35/EU, RoHS Richtlijn 2011/65/EU en de verordening 2013/814/EU tot aanvulling van Richtlijn 2009/125/EG inzake ecologisch ontwerp.

GARANTIE

Document à conserver par l'utilisateur
(à présenter uniquement en cas de réclamation)

Le certificat de garantie doit être rempli par le revendeur et conservé par l'utilisateur. L'appareil que vous venez d'acquérir doit, par la qualité de sa fabrication et les contrôles qu'il a subis, vous assurer un long service.

Bien qu'il ne nécessite que peu d'entretien, il est nécessaire que vous vous assuriez, de temps à autre, du bon état de marche des différents organes de fonctionnement ou de sécurité qui l'équipent et, en particulier, celui du groupe de sécurité qui doit toujours être déclenché à la pression prévue par le constructeur. N'hésitez pas, le cas échéant, à faire appel à votre installateur pour la vérification de votre appareil.

Ces appareils sont conformes aux directives 2014/30/UE concernant la compatibilité électromagnétique, 2014/35/UE concernant la basse tension, 2011/65/UE concernant la ROHS et au règlement 2013/814/UE complétant la directive 2009/125/EC pour l'écoconception. Cette garantie est valable uniquement en France métropolitaine, en Corse et en Belgique.

Très important : pour l'octroi de la garantie (cuve), le présent certificat sera exigé. Ce dernier ne sera valable que s'il est intégralement rempli par le revendeur lors de la vente à l'usager. On doit le joindre à toute demande faite dans le cadre de la garantie.

Les produits présentés dans ce document sont susceptibles d'être modifiés à tout moment pour répondre à l'évolution des techniques et normes en vigueur.

Le chauffe-eau doit être installé par un professionnel ou une personne qualifiée conformément aux règles de l'art, aux normes en vigueur et aux prescriptions de nos notices techniques. Il sera utilisé normalement et régulièrement entretenu par un spécialiste.

Dans ces conditions, notre garantie s'exerce par échange ou fourniture gratuite à notre distributeur des pièces reconnues défectueuses d'origine par nos services, ou le cas échéant de l'appareil, à l'exclusion des frais de main-d'œuvre et de transport ainsi que de toutes indemnités et prolongation de garantie. Notre garantie prend effet à compter de la date de pose (facture d'installation ou d'achat faisant foi). En l'absence de justificatif, la date de prise en compte sera celle de fabrication indiquée sur la plaque signalétique du chauffe-eau, majorée de six mois.

La garantie de la pièce ou du chauffe-eau de remplacement (sous garantie) cesse en même temps que celle de la pièce ou du chauffe-eau remplacé (premier matériel facturé).

Les dispositions des présentes conditions de garantie ne sont pas exclusives du bénéfice au profit de l'acheteur, de la garantie légale pour défauts et vices cachés qui s'appliquent en tout état de cause dans les conditions des articles 1641 et suivants du code civil.

La défaillance d'une pièce ne justifie en aucun cas le remplacement de l'appareil. Thermor tient à votre disposition l'ensemble des pièces détachées pendant une durée de 7 ans.

Un appareil présumé à l'origine d'un sinistre doit rester sur place à la disposition des experts, le sinistré doit informer son assureur.

*In te vullen door de verkoper en te bewaren door de gebruiker
Dankzig de zorg die wij aan fabricage en controles besteden, zal het door u gekochte toestel van een lange levensduur genieten. Hoewel dit toestel weinig onderhoud vergt, is het noodzakelijk regelmatig te controleren of de verschillende onderdelen of de veiligheid waarmee het is uitgerust, behoorlijk werken, in het bijzonder het veiligheidselement dat telkens automatisch in werking moet treden zodra de door de constructeur bepaalde druk bereikt wordt. Het is vooral raadzaam het veiligheidselement om de maand handmatig enkele ogenblikken op de stand voor het aftappen te zetten. Aarzel niet de controle van uw toestel eventueel aan uw installateur toe te vertrouwen.*

Deze toestellen zijn conform aan de directie 2014/30/UE betreffende de electromagnetische compatibiliteit, 2014/35/UE betreffende laagspanning, 2011/65/UE voor de ROHS en aan het reglement 2013/814/UE vervuld aan de directie 2009/125/EC voor ecoconcept. Deze garantie geldt uitsluitend in Europees Frankrijk in Corsica, en in Belgium.

Heel belangrijk: wanneer u de garantie wilt laten gelden (tank), zijn het origineel plaatje met de technische gegevens van de boiler en het onderhavige certificaat vereist. Dit certificaat is slechts geldig indien het door de verkoper bij de aankoop werd ingevuld. Leder verzoek in het kader van de garantie moet vergezeld worden van dit certificaat.

De in dit document gepresenteerde producten kunnen op ieder ogenblik wijzigingen ondergaan om aan de technische evolutie en aan de nieuwe normen te voldoen.

De boiler moet worden geïnstalleerd door een erkende installateur volgens de daarvoor geldende normen en onze technische voorschriften. Hij moet normaal gebruikt worden en regelmatig door een daartoe gekwalificeerd persoon onderhouden worden.

Onder deze voorwaarden, omvat onze garantie de vervanging of gratis levering aan de leverancier van de oorspronkelijke onderdelen waarvan onze technische dienst vaststelt dat ze defect zijn en eventueel van het apparaat, met uitzondering van arbeidsloon en transportkosten, evenals van schadevergoeding en verlenging van de garantie.

Onze garantie gaat in op de datum waarop het apparaat is geïnstalleerd (volgens de rekeningen van de installateur of de aankoopfactuur). Indien deze rekeningen niet aanwezig zijn, geldt de datum van fabricage zoals vermeld op het typeplaatje van de boiler, vermeerderd met 6 maanden.

De garantie van het te vervangen onderdeel of apparaat (onder garantie) eindigt tegelijkertijd met dat van het vervangen onderdeel of apparaat (het eerste gefactureerde materiaal).

De onderhavige garantiëbepalingen sluiten een beroep van de koper op de wetgeving met betrekking tot verborgen gebreken niet uit.

Een defect onderdeel geeft geen enkel recht op de vervanging van het apparaat. Thermor garandeert de aanwezigheid van alle onderdelen van het apparaat gedurende 7 jaar.

Een apparaat dat mogelijk schade heeft veroorzaakt moet niet verwijderd worden voor de komst van schadesdeskundigen; het slachtoffer van de schade moet zijn verzekering waarschuwen.

Cachet de l'installateur
Stempel van de bankwerker :

TYPE DE L'APPAREIL / MODEL

N° DE SÉRIE / VOLGNUMMER

NOM ET ADRESSE DE L'UTILISATEUR / NAAM-ADRES



MALICIO 2

Chauffe-eau électrique

Elektrische boiler



Thermor, la chaleur connectée



Retrouvez toutes nos solutions et nos conseils sur www.thermor.fr

THERMOR ZA CHARLES BEAUHAIRE • 17, RUE CROIX FAUCHET
BP 46 • 45141 SAINT-JEAN-DE-LA-RUELLE

Thermor 
Chaleur connectée

EFIL WWW.EFIL.FR / 20170823 - Imp. Signatures Graphiques F68360 Soultz

U0610381